

FIAT DUCATO WARENTRANSPORT

PREISLISTE



VERZEICHNIS MODELLREIHEN FIAT DUCATO

MODELLÜBERSICHT FIAT DUCATO | WARENTRANSPORT

Ducato | Ducato Maxi Kastenwagen

Seite 04

MODELLÜBERSICHT FIAT DUCATO | PRITSCHENWAGEN | FAHRGESTELLE

Ducato | Ducato Maxi Pritschenwagen

Seite 06

Ducato | Ducato Maxi Pritschenwagen Doppelkabine

Seite 08

Alle hier aufgeführten Versionen erfüllen die Euro Norm 6d-ISC-FCM.

Die Bruttopreise sind inklusive 19% Mehrwertsteuer ausgewiesen.

Die Werte der Nutzlast sind immer inklusive Fahrer (75 kg) angegeben.

Hinweis:

Der Fiat Ducato ist zusätzlich als Branchenmodell in verschiedenen Varianten erhältlich. Bitte fragen Sie Ihren Fiat Professional Händler nach Details.

Anmerkung:

Alle Angaben der Nutzlast können je nach Ausstattung bis zu 225 kg von den angegebenen Werten abweichen. Alle Preise sind unverbindliche Preisempfehlungen des Herstellers ab Werk.

VERZEICHNIS MODELLREIHEN FIAT DUCATO

FIAT DUCATO KASTENWAGEN (N1-/ N2-ZULASSUNG)

Ducato Kastenwagen	Seite 10
Ducato Maxi Kastenwagen	Seite 14
Ducato (Maxi) Kastenwagen verglast	Seite 17
Ducato (Maxi) Kastenwagen teilverglast	Seite 18
Ducato Kastenwagen: Serien- und Sonderausstattung	Seite 20
Ducato Kastenwagen: Ausstattungs-, Funktions- und Fahrerassistenzpakete	Seite 30

FIAT DUCATO PRITSCHENWAGEN | DREISEITENKIPPER (N1-/ N2-ZULASSUNG)

Ducato Pritschenwagen	Seite 36
Ducato Maxi Pritschenwagen	Seite 37
Ducato Pritschenwagen mit Doppelkabine	Seite 39
Ducato Maxi Pritschenwagen mit Doppelkabine	Seite 40
Ducato Dreiseitenkipper	Seite 42
Ducato Maxi Dreiseitenkipper	Seite 43
Ducato (Maxi) Dreiseitenkipper mit Doppelkabine	Seite 44
Pritschenwagen und Dreiseitenkipper: Serien- und Sonderausstattung	Seite 45
Pritschenwagen und Dreiseitenkipper: Ausstattungs-, Funktions- und Fahrerassistenzpakete	Seite 55

DUCATO / DUCATO MAXI KASTENWAGEN

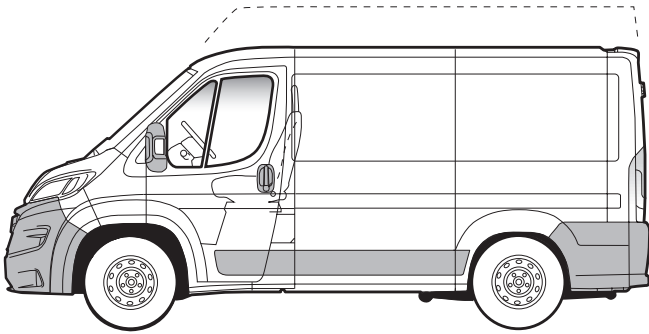

L1 (DUCATO 30/33/35) | RADSTAND 3.000 mm | FAHRZEUGLÄNGE / FAHRZEUGBREITE: 4.963 / 2.050 mm

L1H1 | Flachdach (2.254 mm) | Laderaummaße: 2.670 x 1.870 x 1.662 mm (L x B x H) | Ladevolumen: 8 m³

L1H2 | Hochdach (2.522 mm) | Laderaummaße: 2.670 x 1.870 x 1.932 mm (L x B x H) | Ladevolumen: 9,5 m³

H1: niedrige Seitentür (1.485 mm) | H2: niedrige Seitentür (1.485 mm) | schmale Seitentür (1.075 mm) | H1: niedrige Heckflügeltür (1.520 mm) | H2: hohe Heckflügeltür (1.790 mm) | erhältlich auch teil- und vollverglast

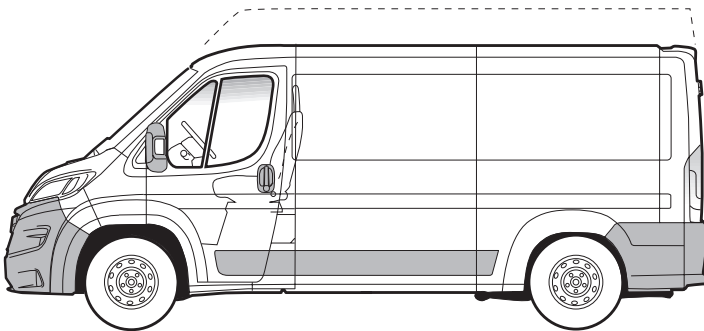

L2 (DUCATO 30/33/35, DUCATO MAXI 35/40) | RADSTAND 3.450 mm | FAHRZEUGLÄNGE / FAHRZEUGBREITE: 5.413 / 2.050 mm

L2H1 | Flachdach (2.254 mm) | Laderaummaße: 3.120 x 1.870 x 1.662 mm (L x B x H) | Ladevolumen: 10 m³

L2H2 | Hochdach (2.524 mm) | Laderaummaße: 3.120 x 1.870 x 1.932 mm (L x B x H) | Ladevolumen: 11,5 m³

H1: niedrige Seitentür (1.485 mm) | H2: hohe Seitentür (1.755 mm) | breite Seitentür (1.250 mm) | H1: niedrige Heckflügeltür (1.520 mm) | H2: hohe Heckflügeltür (1.790 mm) | erhältlich auch teil- und vollverglast (Ducato Maxi nur teilverglast erhältlich)

DUCATO / DUCATO MAXI KASTENWAGEN

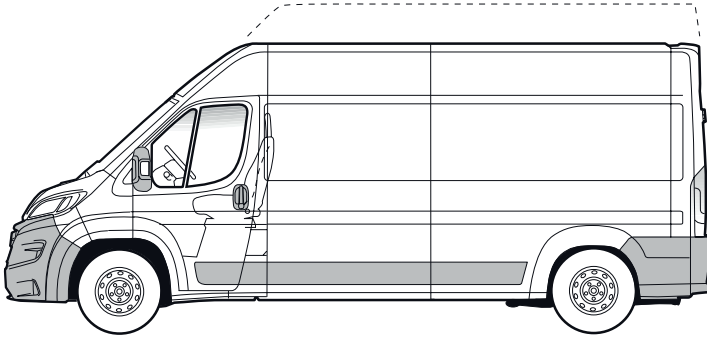

L4 (DUCATO 33/35, DUCATO MAXI 35/40) | RADSTAND 4.035 mm | FAHRZEUGLÄNGE / FAHRZEUGBREITE: 5.998 / 2.050 mm

L4H2 | Hochdach (2.524 mm) | Laderaummaße: 3.705 x 1.870 x 1.932 mm (L x B x H) | Ladevolumen: 13 m³

L4H3 | Superhochdach (2.764 mm) | Laderaummaße: 3.705 x 1.870 x 2.172 mm (L x B x H) | Ladevolumen: 15 m³

Hohe Seitentür (1.755 mm) | breite Seitentür (1.250 mm) | H2: hohe Heckflügeltür (1.790 mm) | H3: superhohe Heckflügeltür (2.030 mm) | erhältlich auch teil- und vollverglast

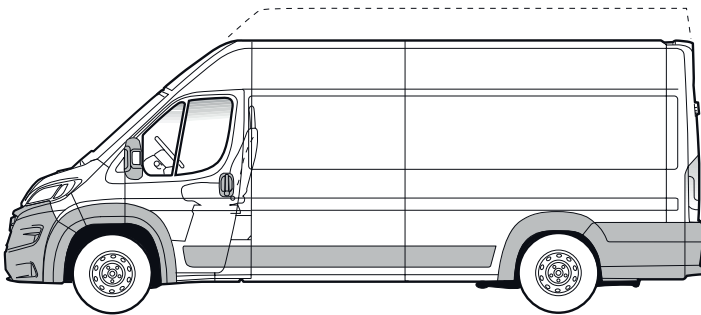

L5 (DUCATO MAXI 35/40) | RADSTAND 4.035 mm – MIT VERLÄNGERTEM ÜBERHANG | FAHRZEUGLÄNGE / FAHRZEUGBREITE: 6.678 / 2.100 mm

L5H2 | Hochdach (2.534 mm) | Laderaummaße: 4.070 x 1.870 x 1.932 mm (L x B x H) | Ladevolumen: 15 m³

L5H3 | Superhochdach (2.774 mm) | Laderaummaße: 4.070 x 1.870 x 2.172 mm (L x B x H) | Ladevolumen: 17 m³

Hohe Seitentür (1.755 mm) | breite Seitentür (1.250 mm) | H2: hohe Heckflügeltür (1.790 mm) | H3: superhohe Heckflügeltür (2.030 mm) | erhältlich auch vollverglast

DUCATO / DUCATO MAXI PRITSCHENWAGEN

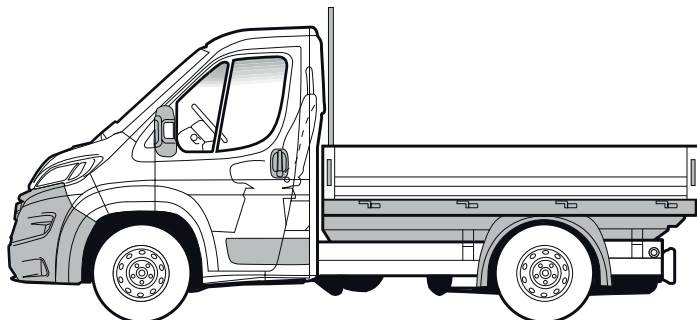

L1 (DUCATO PRITSCHENWAGEN 30/33) | RADSTAND 3.000 mm |
FAHRZEUGLÄNGE / FAHRZEUGBREITE / FAHRZEUGHÖHE: 5.293 mm / 2.100 mm / 2.424 mm

L1 | Ducato Pritschenwagen | Pritschen-Innenlänge 2.798 mm | Flächenmaß 5,7 m²

Bordwandhöhe 400 mm | Pritschen-Innenbreite 2.034 mm

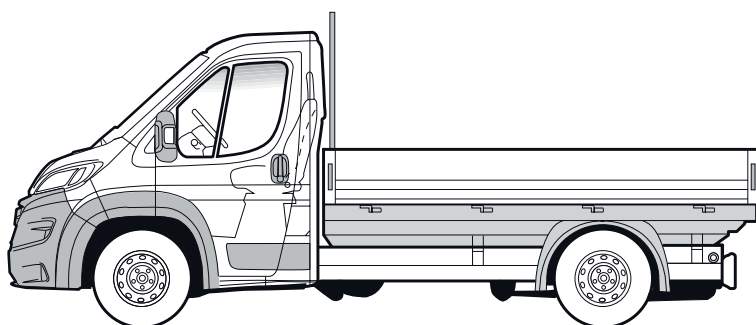

L2 (DUCATO PRITSCHENWAGEN 30/33/35, DUCATO MAXI PRITSCHENWAGEN 35/40) | RADSTAND 3.450 mm |
FAHRZEUGLÄNGE / FAHRZEUGBREITE / FAHRZEUGHÖHE: 5.743 mm / 2.100 mm / 2.424 mm

L2 | Ducato/Ducato Maxi Pritschenwagen | Pritschen-Innenlänge 3.248 mm | Flächenmaß 6,6 m²

Bordwandhöhe 400 mm | Pritschen-Innenbreite 2.034 mm

DUCATO / DUCATO MAXI PRITSCHENWAGEN

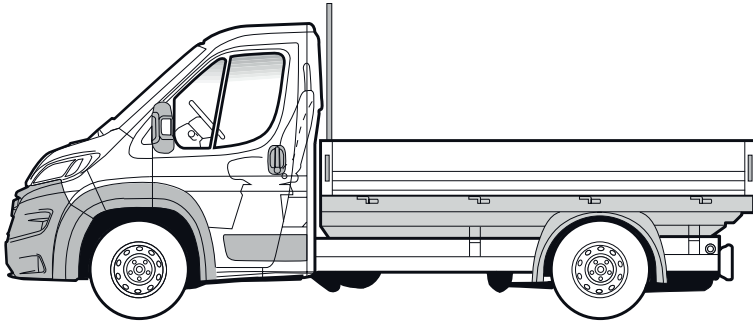

(Abb. zeigt L2-Version)

L3 (DUCATO PRITSCHENWAGEN 33/35, DUCATO MAXI PRITSCHENWAGEN 35) | RADSTAND 3.800 mm |
FAHRZEUGLÄNGE / FAHRZEUGBREITE / FAHRZEUGHÖHE: 6.093 mm / 2.100 mm / 2.254 mm

L3 | Ducato/Ducato Maxi Pritschenwagen | Pritschen-Innenlänge 3.599 mm | Flächenmaß 7,3 m²

Bordwandhöhe 400 mm | Pritschen-Innenbreite 2.034 mm

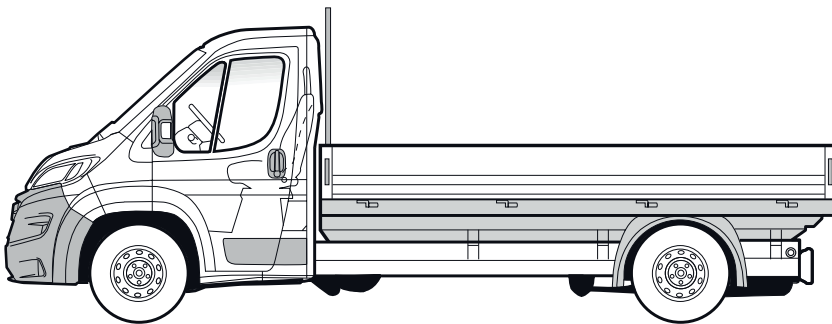

(Abb. zeigt L4-Version)

L4 / L5 (DUCATO PRITSCHENWAGEN 33/35, DUCATO MAXI PRITSCHENWAGEN 35/40) | RADSTAND 4.035 mm |
FAHRZEUGLÄNGE / FAHRZEUGBREITE / FAHRZEUGHÖHE: L4 – 6.328 mm / L5 – 6.693 / 2.100 mm / 2.424 mm

L4 | Ducato/Ducato Maxi Pritschenwagen | Pritschen-Innenlänge 3.833 mm | Flächenmaß 7,8 m²

L5 | Ducato/Ducato Maxi Pritschenwagen | Pritschen-Innenlänge 4.260 mm | Flächenmaß 8,5 m²

Bordwandhöhe 400 mm | Pritschen-Innenbreite 2.034 mm | L5 mit verlängertem Überhang

DUCATO / DUCATO MAXI PRITSCHENWAGEN DOPPELKABINE

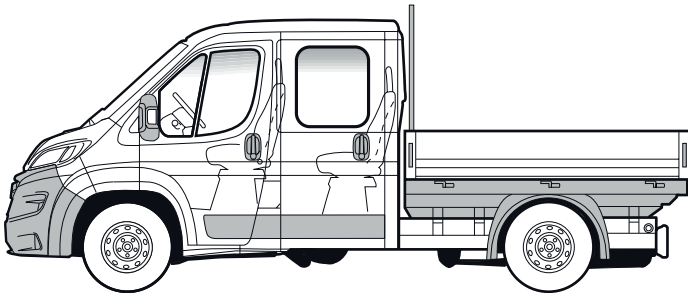

L2 (DUCATO PRITSCHENWAGEN 30/33) | RADSTAND 3.450 mm
FAHRZEUGLÄNGE / FAHRZEUGBREITE / FAHRZEUGHÖHE: 5.738 mm / 2.100 mm / 2.424 mm

L2 | Ducato Pritschenwagen Doppelkabine | Pritschen-Innenlänge 2.398 mm | Flächenmaß 4,9 m²

Bordwandhöhe 400 mm | Pritschen-Innenbreite 2.034 mm

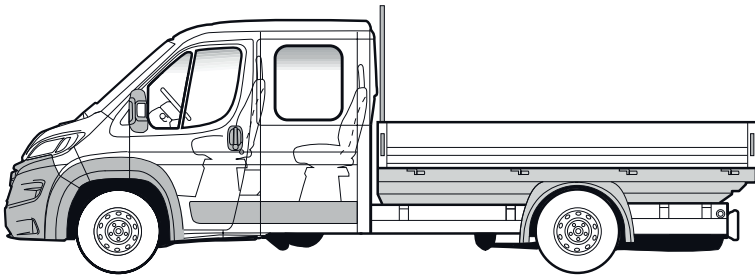

(Abb. zeigt L4-Version)

L4 / L5 (DUCATO MAXI PRITSCHENWAGEN 35) | RADSTAND 4.035 mm
FAHRZEUGLÄNGE / FAHRZEUGBREITE / FAHRZEUGHÖHE: L4 – 6.228 mm / L5 – 6.678 mm / 2.100 mm / 2.424 mm

L4 | Ducato Maxi Pritschenwagen Doppelkabine | Pritschen-Innenlänge 2.888 mm | Flächenmaß 5,9 m²

L5 | Ducato Maxi Pritschenwagen Doppelkabine | Pritschen-Innenlänge 3.338 mm | Flächenmaß 6,8 m²

Bordwandhöhe 400 mm | Pritschen-Innenbreite 2.034 mm

FIAT DUCATO WARENTRANSPORT



KASTENWAGEN

BASISPREISE

Sincom	Länge (L) Höhe (H) Radstand	Motor***	Getriebe***	Leistung KW (PS)	Nutzlast** KG	zGG KG	Preis ohne Mwst.*/Euro	Preis mit Mwst.*/Euro
--------	-----------------------------------	----------	-------------	---------------------	------------------	-----------	---------------------------	--------------------------

Kastenwagen verblecht 28

290.SLM.8	L1H1 3.000 mm	120 MultiJet3	6-Gang-Schaltgetriebe	88 (120)	905	2800	29.440,00	35.033,60
-----------	---------------	---------------	-----------------------	----------	-----	------	-----------	-----------

Kastenwagen verblecht 30

290.0LM.8	L1H1 3.000 mm	120 MultiJet3	6-Gang-Schaltgetriebe	88 (120)	1145	3040	30.740,00	36.580,60
290.0LN.8	L1H1 3.000 mm	140 MultiJet3	6-Gang-Schaltgetriebe	103 (140)	1145	3040	31.840,00	37.889,60
290.0LP.8	L1H1 3.000 mm	140 MultiJet3	9-Gang-Automatikgetriebe	103 (140)	1125	3040	35.340,00	42.054,60
290.0LQ.8	L1H1 3.000 mm	160 MultiJet3	6-Gang-Schaltgetriebe	117 (160)	1130	3040	32.940,00	39.198,60
290.0LR.8	L1H1 3.000 mm	160 MultiJet3	9-Gang-Automatikgetriebe	117 (160)	1125	3040	36.440,00	43.363,60
290.0LS.8	L1H1 3.000 mm	180 MultiJet3	6-Gang-Schaltgetriebe	130 (180)	1130	3040	34.340,00	40.864,60
290.0LT.8	L1H1 3.000 mm	180 MultiJet3	9-Gang-Automatikgetriebe	130 (180)	1125	3040	37.840,00	45.029,60

290.0GM.8	L1H2 3.000 mm	120 MultiJet3	6-Gang-Schaltgetriebe	88 (120)	1115	3040	31.840,00	37.889,60
290.0GN.8	L1H2 3.000 mm	140 MultiJet3	6-Gang-Schaltgetriebe	103 (140)	1115	3040	32.940,00	39.198,60
290.0GP.8	L1H2 3.000 mm	140 MultiJet3	9-Gang-Automatikgetriebe	103 (140)	1095	3040	36.440,00	43.363,60
290.0GQ.8	L1H2 3.000 mm	160 MultiJet3	6-Gang-Schaltgetriebe	117 (160)	1100	3040	34.040,00	40.507,60
290.0GR.8	L1H2 3.000 mm	160 MultiJet3	9-Gang-Automatikgetriebe	117 (160)	1095	3040	37.540,00	44.672,60

290.1LM.8	L2H1 3.450 mm	120 MultiJet3	6-Gang-Schaltgetriebe	88 (120)	1105	3040	31.840,00	37.889,60
290.1LN.8	L2H1 3.450 mm	140 MultiJet3	6-Gang-Schaltgetriebe	103 (140)	1105	3040	32.940,00	39.198,60
290.1LP.8	L2H1 3.450 mm	140 MultiJet3	9-Gang-Automatikgetriebe	103 (140)	1085	3040	36.440,00	43.363,60
290.1LQ.8	L2H1 3.450 mm	160 MultiJet3	6-Gang-Schaltgetriebe	117 (160)	1090	3040	34.040,00	40.507,60
290.1LR.8	L2H1 3.450 mm	160 MultiJet3	9-Gang-Automatikgetriebe	117 (160)	1085	3040	37.540,00	44.672,60

Hochraumkastenwagen verblecht 30

290.1GM.8	L2H2 3.450 mm	120 MultiJet3	6-Gang-Schaltgetriebe	88 (120)	1080	3040	32.940,00	39.198,60
290.1GN.8	L2H2 3.450 mm	140 MultiJet3	6-Gang-Schaltgetriebe	103 (140)	1080	3040	34.040,00	40.507,60
290.1GP.8	L2H2 3.450 mm	140 MultiJet3	9-Gang-Automatikgetriebe	103 (140)	1060	3040	37.540,00	44.672,60
290.1GQ.8	L2H2 3.450 mm	160 MultiJet3	6-Gang-Schaltgetriebe	117 (160)	1065	3040	35.140,00	41.816,60
290.1GR.8	L2H2 3.450 mm	160 MultiJet3	9-Gang-Automatikgetriebe	117 (160)	1060	3040	38.640,00	45.981,60
290.1GT.8	L2H2 3.450 mm	180 MultiJet3	9-Gang-Automatikgetriebe	130 (180)	1060	3040	40.040,00	47.647,60

* Unverbindliche Preisempfehlung des Herstellers ab Werk

** inkl. Fahrer (75 kg)

*** alle Motor- und Getriebevarianten auf dieser Seite erfüllen die Abgasnorm Euro 6d-ISC-FCM

Sincom	Länge (L) Höhe (H) Radstand	Motor***	Getriebe***	Leistung KW (PS)	Nutzlast** KG	zGG KG	Preis ohne Mwst.*/Euro	Preis mit Mwst.*/Euro
--------	-----------------------------------	----------	-------------	---------------------	------------------	-----------	---------------------------	--------------------------

Kastenwagen verblecht 33

290.4LM.8	L1H1 3.000 mm	120 MultiJet3	6-Gang-Schaltgetriebe	88 (120)	1145	3340	31.690,00	37.711,10
290.4LN.8	L1H1 3.000 mm	140 MultiJet3	6-Gang-Schaltgetriebe	103 (140)	1145	3340	32.790,00	39.020,10
290.4LP.8	L1H1 3.000 mm	140 MultiJet3	9-Gang-Automatikgetriebe	103 (140)	1390	3340	36.290,00	43.185,10
290.4LQ.8	L1H1 3.000 mm	160 MultiJet3	6-Gang-Schaltgetriebe	117 (160)	1430	3340	33.890,00	40.329,10
290.4LR.8	L1H1 3.000 mm	160 MultiJet3	9-Gang-Automatikgetriebe	117 (160)	1390	3340	37.390,00	44.494,10
290.4LS.8	L1H1 3.000 mm	180 MultiJet3	6-Gang-Schaltgetriebe	130 (180)	1430	3340	35.290,00	41.995,10
290.4LT.8	L1H1 3.000 mm	180 MultiJet3	9-Gang-Automatikgetriebe	130 (180)	1390	3340	38.790,00	46.160,10

290.5LM.8	L2H1 3.450 mm	120 MultiJet3	6-Gang-Schaltgetriebe	88 (120)	1405	3340	32.790,00	39.020,10
290.5LN.8	L2H1 3.450 mm	140 MultiJet3	6-Gang-Schaltgetriebe	103 (140)	1405	3340	33.890,00	40.329,10
290.5LP.8	L2H1 3.450 mm	140 MultiJet3	9-Gang-Automatikgetriebe	103 (140)	1350	3340	37.390,00	44.494,10
290.5LQ.8	L2H1 3.450 mm	160 MultiJet3	6-Gang-Schaltgetriebe	117 (160)	1390	3340	34.990,00	41.638,10
290.5LR.8	L2H1 3.450 mm	160 MultiJet3	9-Gang-Automatikgetriebe	117 (160)	1350	3340	38.490,00	45.803,10
290.5LS.8	L2H1 3.450 mm	180 MultiJet3	6-Gang-Schaltgetriebe	130 (180)	1390	3340	36.390,00	43.304,10
290.5LT.8	L2H1 3.450 mm	180 MultiJet3	9-Gang-Automatikgetriebe	130 (180)	1350	3340	39.890,00	47.469,10

Hochraumkastenwagen verblecht 33

290.5GM.8	L2H2 3.450 mm	120 MultiJet3	6-Gang-Schaltgetriebe	88 (120)	1380	3340	33.890,00	40.329,10
290.5GN.8	L2H2 3.450 mm	140 MultiJet3	6-Gang-Schaltgetriebe	103 (140)	1380	3340	34.990,00	41.638,10
290.5GP.8	L2H2 3.450 mm	140 MultiJet3	9-Gang-Automatikgetriebe	103 (140)	1325	3340	38.490,00	45.803,10
290.5GQ.8	L2H2 3.450 mm	160 MultiJet3	6-Gang-Schaltgetriebe	117 (160)	1365	3340	36.090,00	42.947,10
290.5GR.8	L2H2 3.450 mm	160 MultiJet3	9-Gang-Automatikgetriebe	117 (160)	1325	3340	39.590,00	47.112,10
290.5GS.8	L2H2 3.450 mm	180 MultiJet3	6-Gang-Schaltgetriebe	130 (180)	1365	3340	37.490,00	44.613,10
290.5GT.8	L2H2 3.450 mm	180 MultiJet3	9-Gang-Automatikgetriebe	130 (180)	1325	3340	40.990,00	48.778,10

* Unverbindliche Preisempfehlung des Herstellers ab Werk

** inkl. Fahrer (75 kg)

*** alle Motor- und Getriebevarianten auf dieser Seite erfüllen die Abgasnorm Euro 6d-ISC-FCM

Sincom	Länge (L) Höhe (H) Radstand	Motor***	Getriebe***	Leistung KW (PS)	Nutzlast** KG	zGG KG	Preis ohne Mwst.*/Euro	Preis mit Mwst.*/Euro
--------	-----------------------------------	----------	-------------	---------------------	------------------	-----------	---------------------------	--------------------------

Großraumkastenwagen verblecht 33

290.6GM.8	L4H2 4.035 mm	120 MultiJet3	6-Gang-Schaltgetriebe	88 (120)	1330	3340	34.990,00	41.638,10
290.6GN.8	L4H2 4.035 mm	140 MultiJet3	6-Gang-Schaltgetriebe	103 (140)	1330	3340	36.090,00	42.947,10
290.6GP.8	L4H2 4.035 mm	140 MultiJet3	9-Gang-Automatikgetriebe	103 (140)	1275	3340	39.590,00	47.112,10
290.6GQ.8	L4H2 4.035 mm	160 MultiJet3	6-Gang-Schaltgetriebe	117 (160)	1315	3340	37.190,00	44.256,10
290.6GR.8	L4H2 4.035 mm	160 MultiJet3	9-Gang-Automatikgetriebe	117 (160)	1275	3340	40.690,00	48.421,10
290.6GS.8	L4H2 4.035 mm	180 MultiJet3	6-Gang-Schaltgetriebe	130 (180)	1315	3340	38.590,00	45.922,10
290.6GT.8	L4H2 4.035 mm	180 MultiJet3	9-Gang-Automatikgetriebe	130 (180)	1275	3340	42.090,00	50.087,10
290.6AM.8	L4H3 4.035 mm	120 MultiJet3	6-Gang-Schaltgetriebe	88 (120)	1305	3340	36.090,00	42.947,10
290.6AN.8	L4H3 4.035 mm	140 MultiJet3	6-Gang-Schaltgetriebe	103 (140)	1305	3340	37.190,00	44.256,10
290.6AP.8	L4H3 4.035 mm	140 MultiJet3	9-Gang-Automatikgetriebe	103 (140)	1250	3340	40.690,00	48.421,10
290.6AQ.8	L4H3 4.035 mm	160 MultiJet3	6-Gang-Schaltgetriebe	117 (160)	1290	3340	38.290,00	45.565,10
290.6AR.8	L4H3 4.035 mm	160 MultiJet3	9-Gang-Automatikgetriebe	117 (160)	1250	3340	41.790,00	49.730,10
290.6AS.8	L4H3 4.035 mm	180 MultiJet3	6-Gang-Schaltgetriebe	130 (180)	1290	3340	39.690,00	47.231,10
290.6AT.8	L4H3 4.035 mm	180 MultiJet3	9-Gang-Automatikgetriebe	130 (180)	1250	3340	43.190,00	51.396,10

Kastenwagen verblecht 35

290.9LM.8	L1H1 3.000 mm	120 MultiJet3	6-Gang-Schaltgetriebe	88 (120)	1587	3500	32.640,00	38.841,60
290.9LN.8	L1H1 3.000 mm	140 MultiJet3	6-Gang-Schaltgetriebe	103 (140)	1587	3500	33.740,00	40.150,60
290.9LP.8	L1H1 3.000 mm	140 MultiJet3	9-Gang-Automatikgetriebe	103 (140)	1550	3500	37.240,00	44.315,60
290.9LQ.8	L1H1 3.000 mm	160 MultiJet3	6-Gang-Schaltgetriebe	117 (160)	1572	3500	34.840,00	41.459,60
290.9LR.8	L1H1 3.000 mm	160 MultiJet3	9-Gang-Automatikgetriebe	117 (160)	1550	3500	38.340,00	45.624,60
290.9LS.8	L1H1 3.000 mm	180 MultiJet3	6-Gang-Schaltgetriebe	130 (180)	1572	3500	36.240,00	43.125,60
290.9LT.8	L1H1 3.000 mm	180 MultiJet3	9-Gang-Automatikgetriebe	130 (180)	1550	3500	39.740,00	47.290,60
290.ALM.8	L2H1 3.450 mm	120 MultiJet3	6-Gang-Schaltgetriebe	88 (120)	1547	3500	33.740,00	40.150,60
290.ALN.8	L2H1 3.450 mm	140 MultiJet3	6-Gang-Schaltgetriebe	103 (140)	1547	3500	34.840,00	41.459,60
290.ALP.8	L2H1 3.450 mm	140 MultiJet3	9-Gang-Automatikgetriebe	103 (140)	1492	3500	38.340,00	45.624,60
290.ALQ.8	L2H1 3.450 mm	160 MultiJet3	6-Gang-Schaltgetriebe	117 (160)	1532	3500	35.940,00	42.768,60
290.ALR.8	L2H1 3.450 mm	160 MultiJet3	9-Gang-Automatikgetriebe	117 (160)	1492	3500	39.440,00	46.933,60
290.ALS.8	L2H1 3.450 mm	180 MultiJet3	6-Gang-Schaltgetriebe	130 (180)	1532	3500	37.340,00	44.434,60
290.ALT.8	L2H1 3.450 mm	180 MultiJet3	9-Gang-Automatikgetriebe	130 (180)	1492	3500	40.840,00	48.599,60

* Unverbindliche Preisempfehlung des Herstellers ab Werk

** inkl. Fahrer (75 kg)

*** alle Motor- und Getriebevarianten auf dieser Seite erfüllen die Abgasnorm Euro 6d-ISC-FCM

Sincom	Länge (L) Höhe (H) Radstand	Motor***	Getriebe***	Leistung KW (PS)	Nutzlast** KG	zGG KG	Preis ohne Mwst.*/Euro	Preis mit Mwst.*/Euro
--------	-----------------------------------	----------	-------------	---------------------	------------------	-----------	---------------------------	--------------------------

Hochraumkastenwagen verblecht 35

290.AGM.8	L2H2 3.450 mm	120 MultiJet3	6-Gang-Schaltgetriebe	88 (120)	1522	3500	34.840,00	41.459,60
290.AGN.8	L2H2 3.450 mm	140 MultiJet3	6-Gang-Schaltgetriebe	103 (140)	1522	3500	35.940,00	42.768,60
290.AGP.8	L2H2 3.450 mm	140 MultiJet3	9-Gang-Automatikgetriebe	103 (140)	1467	3500	39.440,00	46.933,60
290.AGQ.8	L2H2 3.450 mm	160 MultiJet3	6-Gang-Schaltgetriebe	117 (160)	1507	3500	37.040,00	44.077,60
290.AGR.8	L2H2 3.450 mm	160 MultiJet3	9-Gang-Automatikgetriebe	117 (160)	1467	3500	40.540,00	48.242,60
290.AGS.8	L2H2 3.450 mm	180 MultiJet3	6-Gang-Schaltgetriebe	130 (180)	1507	3500	38.440,00	45.743,60
290.AGT.8	L2H2 3.450 mm	180 MultiJet3	9-Gang-Automatikgetriebe	130 (180)	1467	3500	41.940,00	49.908,60

Großraumkastenwagen verblecht 35

290.BGM.8	L4H2 4.035 mm	120 MultiJet3	6-Gang-Schaltgetriebe	88 (120)	1472	3500	35.940,00	42.768,60
290.BGN.8	L4H2 4.035 mm	140 MultiJet3	6-Gang-Schaltgetriebe	103 (140)	1472	3500	37.040,00	44.077,60
290.BGP.8	L4H2 4.035 mm	140 MultiJet3	9-Gang-Automatikgetriebe	103 (140)	1417	3500	40.540,00	48.242,60
290.BGQ.8	L4H2 4.035 mm	160 MultiJet3	6-Gang-Schaltgetriebe	117 (160)	1457	3500	38.140,00	45.386,60
290.BGR.8	L4H2 4.035 mm	160 MultiJet3	9-Gang-Automatikgetriebe	117 (160)	1417	3500	41.640,00	49.551,60
290.BGS.8	L4H2 4.035 mm	180 MultiJet3	6-Gang-Schaltgetriebe	130 (180)	1457	3500	39.540,00	47.052,60
290.BGT.8	L4H2 4.035 mm	180 MultiJet3	9-Gang-Automatikgetriebe	130 (180)	1417	3500	43.040,00	51.217,60

290.BAM.8	L4H3 4.035 mm	120 MultiJet3	6-Gang-Schaltgetriebe	88 (120)	1447	3500	37.040,00	44.077,60
290.BAN.8	L4H3 4.035 mm	140 MultiJet3	6-Gang-Schaltgetriebe	103 (140)	1447	3500	38.140,00	45.386,60
290.BAP.8	L4H3 4.035 mm	140 MultiJet3	9-Gang-Automatikgetriebe	103 (140)	1392	3500	41.640,00	49.551,60
290.BAQ.8	L4H3 4.035 mm	160 MultiJet3	6-Gang-Schaltgetriebe	117 (160)	1432	3500	39.240,00	46.695,60
290.BAR.8	L4H3 4.035 mm	160 MultiJet3	9-Gang-Automatikgetriebe	117 (160)	1392	3500	42.740,00	50.860,60
290.BAS.8	L4H3 4.035 mm	180 MultiJet3	6-Gang-Schaltgetriebe	130 (180)	1432	3500	40.640,00	48.361,60
290.BAT.8	L4H3 4.035 mm	180 MultiJet3	9-Gang-Automatikgetriebe	130 (180)	1392	3500	44.140,00	52.526,60

* Unverbindliche Preisempfehlung des Herstellers ab Werk

** inkl. Fahrer (75 kg)

*** alle Motor- und Getriebevarianten auf dieser Seite erfüllen die Abgasnorm Euro 6d-ISC-FCM

Sincom	Länge (L) Höhe (H) Radstand	Motor***	Getriebe***	Leistung KW (PS)	Nutzlast** KG	zGG KG	Preis ohne Mwst.*/Euro	Preis mit Mwst.*/Euro
--------	-----------------------------------	----------	-------------	---------------------	------------------	-----------	---------------------------	--------------------------

Maxi Kastenwagen verblecht 35

295.ALN.8	L2H1 3.450 mm	140 MultiJet3	6-Gang-Schaltgetriebe	103 (140)	1507	3500	35.420,00	42.149,80
295.ALP.8	L2H1 3.450 mm	140 MultiJet3	9-Gang-Automatikgetriebe	103 (140)	1492	3500	38.920,00	46.314,80
295.ALQ.8	L2H1 3.450 mm	160 MultiJet3	6-Gang-Schaltgetriebe	117 (160)	1492	3500	36.520,00	43.458,80
295.ALR.8	L2H1 3.450 mm	160 MultiJet3	9-Gang-Automatikgetriebe	117 (160)	1492	3500	40.020,00	47.623,80
295.ALS.8	L2H1 3.450 mm	180 MultiJet3	6-Gang-Schaltgetriebe	130 (180)	1492	3500	37.920,00	45.124,80
295.ALT.8	L2H1 3.450 mm	180 MultiJet3	9-Gang-Automatikgetriebe	130 (180)	1492	3500	41.420,00	49.289,80

Maxi Hochraumkastenwagen verblecht 35

295.AGN.8	L2H2 3.450 mm	140 MultiJet3	6-Gang-Schaltgetriebe	103 (140)	1482	3500	36.520,00	43.458,80
295.AGP.8	L2H2 3.450 mm	140 MultiJet3	9-Gang-Automatikgetriebe	103 (140)	1467	3500	40.020,00	47.623,80
295.AGQ.8	L2H2 3.450 mm	160 MultiJet3	6-Gang-Schaltgetriebe	117 (160)	1467	3500	37.620,00	44.767,80
295.AGR.8	L2H2 3.450 mm	160 MultiJet3	9-Gang-Automatikgetriebe	117 (160)	1467	3500	41.120,00	48.932,80
295.AGS.8	L2H2 3.450 mm	180 MultiJet3	6-Gang-Schaltgetriebe	130 (180)	1467	3500	39.020,00	46.433,80
295.AGT.8	L2H2 3.450 mm	180 MultiJet3	9-Gang-Automatikgetriebe	130 (180)	1467	3500	42.520,00	50.598,80

* Unverbindliche Preisempfehlung des Herstellers ab Werk

** inkl. Fahrer (75 kg)

*** alle Motor- und Getriebevarianten auf dieser Seite erfüllen die Abgasnorm Euro 6d-ISC-FCM

Sincom	Länge (L) Höhe (H) Radstand	Motor***	Getriebe***	Leistung KW (PS)	Nutzlast** KG	zGG KG	Preis ohne Mwst.*/Euro	Preis mit Mwst.*/Euro
--------	-----------------------------------	----------	-------------	---------------------	------------------	-----------	---------------------------	--------------------------

Maxi Großraumkastenwagen verblecht 35

295.BGN.8	L4H2 4.035 mm	140 MultiJet3	6-Gang-Schaltgetriebe	103 (140)	1432	3500	37.620,00	44.767,80
295.BGP.8	L4H2 4.035 mm	140 MultiJet3	9-Gang-Automatikgetriebe	103 (140)	1417	3500	41.120,00	48.932,80
295.BGQ.8	L4H2 4.035 mm	160 MultiJet3	6-Gang-Schaltgetriebe	117 (160)	1417	3500	38.720,00	46.076,80
295.BGR.8	L4H2 4.035 mm	160 MultiJet3	9-Gang-Automatikgetriebe	117 (160)	1417	3500	42.220,00	50.241,80
295.BGS.8	L4H2 4.035 mm	180 MultiJet3	6-Gang-Schaltgetriebe	130 (180)	1417	3500	40.120,00	47.742,80
295.BGT.8	L4H2 4.035 mm	180 MultiJet3	9-Gang-Automatikgetriebe	130 (180)	1417	3500	43.620,00	51.907,80

295.BAN.8	L4H3 4.035 mm	140 MultiJet3	6-Gang-Schaltgetriebe	103 (140)	1407	3500	38.720,00	46.076,80
295.BAP.8	L4H3 4.035 mm	140 MultiJet3	9-Gang-Automatikgetriebe	103 (140)	1392	3500	42.220,00	50.241,80
295.BAQ.8	L4H3 4.035 mm	160 MultiJet3	6-Gang-Schaltgetriebe	117 (160)	1392	3500	39.820,00	47.385,80
295.BAR.8	L4H3 4.035 mm	160 MultiJet3	9-Gang-Automatikgetriebe	117 (160)	1392	3500	43.320,00	51.550,80
295.BAS.8	L4H3 4.035 mm	180 MultiJet3	6-Gang-Schaltgetriebe	130 (180)	1392	3500	41.220,00	49.051,80
295.BAT.8	L4H3 4.035 mm	180 MultiJet3	9-Gang-Automatikgetriebe	130 (180)	1392	3500	44.720,00	53.216,80

295.CGN.8	L5H2 4.035 mm	140 MultiJet3	6-Gang-Schaltgetriebe	103 (140)	1387	3500	38.720,00	46.076,80
295.CGP.8	L5H2 4.035 mm	140 MultiJet3	9-Gang-Automatikgetriebe	103 (140)	1372	3500	42.220,00	50.241,80
295.CGQ.8	L5H2 4.035 mm	160 MultiJet3	6-Gang-Schaltgetriebe	117 (160)	1372	3500	39.820,00	47.385,80
295.CGR.8	L5H2 4.035 mm	160 MultiJet3	9-Gang-Automatikgetriebe	117 (160)	1372	3500	43.320,00	51.550,80
295.CGS.8	L5H2 4.035 mm	180 MultiJet3	6-Gang-Schaltgetriebe	130 (180)	1372	3500	41.220,00	49.051,80
295.CGT.8	L5H2 4.035 mm	180 MultiJet3	9-Gang-Automatikgetriebe	130 (180)	1372	3500	44.720,00	53.216,80

295.CAN.8	L5H3 4.035 mm	140 MultiJet3	6-Gang-Schaltgetriebe	103 (140)	1357	3500	39.820,00	47.385,80
295.CAP.8	L5H3 4.035 mm	140 MultiJet3	9-Gang-Automatikgetriebe	103 (140)	1342	3500	43.320,00	51.550,80
295.CAQ.8	L5H3 4.035 mm	160 MultiJet3	6-Gang-Schaltgetriebe	117 (160)	1342	3500	40.920,00	48.694,80
295.CAR.8	L5H3 4.035 mm	160 MultiJet3	9-Gang-Automatikgetriebe	117 (160)	1342	3500	44.420,00	52.859,80
295.CAS.8	L5H3 4.035 mm	180 MultiJet3	6-Gang-Schaltgetriebe	130 (180)	1342	3500	42.320,00	50.360,80
295.CAT.8	L5H3 4.035 mm	180 MultiJet3	9-Gang-Automatikgetriebe	130 (180)	1342	3500	45.820,00	54.525,80

Maxi Hochraumkastenwagen verblecht 40

295.FGN.8	L2H2 3.450 mm	140 MultiJet3	6-Gang-Schaltgetriebe	103 (140)	2205	4250	37.470,00	44.589,30
295.FGP.8	L2H2 3.450 mm	140 MultiJet3	9-Gang-Automatikgetriebe	103 (140)	2190	4250	40.970,00	48.754,30
295.FGS.8	L2H2 3.450 mm	180 MultiJet3	6-Gang-Schaltgetriebe	130 (180)	2160	4220	39.970,00	47.564,30
295.FGT.8	L2H2 3.450 mm	180 MultiJet3	9-Gang-Automatikgetriebe	130 (180)	2160	4220	43.470,00	51.729,30

* Unverbindliche Preisempfehlung des Herstellers ab Werk

** inkl. Fahrer (75 kg)

*** alle Motor- und Getriebevarianten auf dieser Seite erfüllen die Abgasnorm Euro 6d-ISC-FCM

Sincom	Länge (L) Höhe (H) Radstand	Motor***	Getriebe***	Leistung KW (PS)	Nutzlast** KG	zGG KG	Preis ohne Mwst.*/Euro	Preis mit Mwst.*/Euro
--------	-----------------------------------	----------	-------------	---------------------	------------------	-----------	---------------------------	--------------------------

Maxi Großraumkastenwagen verblecht 40

295.GGN.8	L4H2 4.035 mm	140 MultiJet3	6-Gang-Schaltgetriebe	103 (140)	2155	4250	38.570,00	45.898,30
295.GGP.8	L4H2 4.035 mm	140 MultiJet3	9-Gang-Automatikgetriebe	103 (140)	2140	4250	42.070,00	50.063,30
295.GGQ.8	L4H2 4.035 mm	160 MultiJet3	6-Gang-Schaltgetriebe	117 (160)	2140	4250	39.670,00	47.207,30
295.GGS.8	L4H2 4.035 mm	180 MultiJet3	6-Gang-Schaltgetriebe	130 (180)	2140	4250	41.070,00	48.873,30
295.GGT.8	L4H2 4.035 mm	180 MultiJet3	9-Gang-Automatikgetriebe	130 (180)	2140	4250	44.570,00	53.038,30
295.GAT.8	L4H3 4.035 mm	180 MultiJet3	9-Gang-Automatikgetriebe	130 (180)	2115	4250	45.670,00	54.347,30
295.HGN.8	L5H2 4.035 mm	140 MultiJet3	6-Gang-Schaltgetriebe	103 (140)	2030	4170	39.670,00	47.207,30
295.HGP.8	L5H2 4.035 mm	140 MultiJet3	9-Gang-Automatikgetriebe	103 (140)	2015	4170	43.170,00	51.372,30
295.HGQ.8	L5H2 4.035 mm	160 MultiJet3	6-Gang-Schaltgetriebe	117 (160)	2015	4170	40.770,00	48.516,30
295.HGR.8	L5H2 4.035 mm	160 MultiJet3	9-Gang-Automatikgetriebe	117 (160)	2015	4170	44.270,00	52.681,30
295.HGS.8	L5H2 4.035 mm	180 MultiJet3	6-Gang-Schaltgetriebe	130 (180)	2015	4170	42.170,00	50.182,30
295.HGT.8	L5H2 4.035 mm	180 MultiJet3	9-Gang-Automatikgetriebe	130 (180)	2015	4170	45.670,00	54.347,30
295.HAS.8	L5H3 4.035 mm	180 MultiJet3	6-Gang-Schaltgetriebe	130 (180)	1985	4170	43.270,00	51.491,30
295.HAT.8	L5H3 4.035 mm	180 MultiJet3	9-Gang-Automatikgetriebe	130 (180)	1985	4170	46.770,00	55.656,30

* Unverbindliche Preisempfehlung des Herstellers ab Werk

** inkl. Fahrer (75 kg)

*** alle Motor- und Getriebevarianten auf dieser Seite erfüllen die Abgasnorm Euro 6d-ISC-FCM

Sincom	Länge (L) Höhe (H) Radstand	Motor***	Getriebe***	Leistung KW (PS)	Nutzlast** KG	zGG KG	Preis ohne Mwst.*/Euro	Preis mit Mwst.*/Euro
--------	-----------------------------------	----------	-------------	---------------------	------------------	-----------	---------------------------	--------------------------

Hochraumkastenwagen verglast 33

290.5HM.8	L2H2 3.450 mm	120 MultiJet3	6-Gang-Schaltgetriebe	88 (120)	1380	3340	34.290,00	40.805,10
290.5HN.8	L2H2 3.450 mm	140 MultiJet3	6-Gang-Schaltgetriebe	103 (140)	1380	3340	35.390,00	42.114,10
290.5HP.8	L2H2 3.450 mm	140 MultiJet3	9-Gang-Automatikgetriebe	103 (140)	1325	3340	38.890,00	46.279,10
290.5HQ.8	L2H2 3.450 mm	160 MultiJet3	6-Gang-Schaltgetriebe	117 (160)	1365	3340	36.490,00	43.423,10
290.5HR.8	L2H2 3.450 mm	160 MultiJet3	9-Gang-Automatikgetriebe	117 (160)	1325	3340	39.990,00	47.588,10

Großraumkastenwagen verglast 33

290.6HM.8	L4H2 4.035 mm	120 MultiJet3	6-Gang-Schaltgetriebe	88 (120)	1330	3340	35.390,00	42.114,10
290.6HN.8	L4H2 4.035 mm	140 MultiJet3	6-Gang-Schaltgetriebe	103 (140)	1330	3340	36.490,00	43.423,10

Großraumkastenwagen verglast 35

290.BHN.8	L4H2 4.035 mm	140 MultiJet3	6-Gang-Schaltgetriebe	103 (140)	1472	3500	37.440,00	44.553,60
290.BHP.8	L4H2 4.035 mm	140 MultiJet3	9-Gang-Automatikgetriebe	103 (140)	1417	3500	40.940,00	48.718,60
290.BHQ.8	L4H2 4.035 mm	160 MultiJet3	6-Gang-Schaltgetriebe	117 (160)	1457	3500	38.540,00	45.862,60
290.BBN.8	L4H3 4.035 mm	140 MultiJet3	6-Gang-Schaltgetriebe	103 (140)	1447	3500	38.540,00	45.862,60

Maxi Großraumkastenwagen verglast 35

295.BHN.8	L4H2 4.035 mm	140 MultiJet3	6-Gang-Schaltgetriebe	103 (140)	1432	3500	38.020,00	45.243,80
295.CHN.8	L5H2 4.035 mm	140 MultiJet3	6-Gang-Schaltgetriebe	103 (140)	1387	3500	39.120,00	46.552,80
295.CHQ.8	L5H2 4.035 mm	160 MultiJet3	6-Gang-Schaltgetriebe	117 (160)	1372	3500	40.220,00	47.861,80
295.CHR.8	L5H2 4.035 mm	160 MultiJet3	9-Gang-Automatikgetriebe	117 (160)	1372	3500	43.720,00	52.026,80
295.CHS.8	L5H2 4.035 mm	180 MultiJet3	6-Gang-Schaltgetriebe	130 (180)	1372	3500	41.620,00	49.527,80
295.CHT.8	L5H2 4.035 mm	180 MultiJet3	9-Gang-Automatikgetriebe	130 (180)	1372	3500	45.120,00	53.692,80

* Unverbindliche Preisempfehlung des Herstellers ab Werk

** inkl. Fahrer (75 kg)

*** alle Motor- und Getriebevarianten auf dieser Seite erfüllen die Abgasnorm Euro 6d-ISC-FCM

Sincom	Länge (L) Höhe (H) Radstand	Motor***	Getriebe***	Leistung KW (PS)	Nutzlast** KG	zGG KG	Preis ohne Mwst.*/Euro	Preis mit Mwst.*/Euro
--------	-----------------------------------	----------	-------------	---------------------	------------------	-----------	---------------------------	--------------------------

Hochraumkastenwagen teilverglast 33

290.5XN.8	L2H2 3.450 mm	140 MultiJet3	6-Gang-Schaltgetriebe	103 (140)	1380	3340	35.190,00	41.876,10
290.5XP.8	L2H2 3.450 mm	140 MultiJet3	9-Gang-Automatikgetriebe	103 (140)	1325	3340	38.690,00	46.041,10
290.5XQ.8	L2H2 3.450 mm	160 MultiJet3	6-Gang-Schaltgetriebe	117 (160)	1365	3340	36.290,00	43.185,10

Großraumkastenwagen teilverglast 33

290.6XM.8	L4H2 4.035 mm	120 MultiJet3	6-Gang-Schaltgetriebe	88 (120)	1330	3340	35.190,00	41.876,10
290.6XN.8	L4H2 4.035 mm	140 MultiJet3	6-Gang-Schaltgetriebe	103 (140)	1330	3340	36.290,00	43.185,10

Hochraumkastenwagen teilverglast 35

290.AXM.8	L2H2 3.450 mm	120 MultiJet3	6-Gang-Schaltgetriebe	88 (120)	1522	3500	35.040,00	41.697,60
290.AXN.8	L2H2 3.450 mm	140 MultiJet3	6-Gang-Schaltgetriebe	103 (140)	1522	3500	36.140,00	43.006,60
290.AXP.8	L2H2 3.450 mm	140 MultiJet3	9-Gang-Automatikgetriebe	103 (140)	1467	3500	39.640,00	47.171,60
290.AXQ.8	L2H2 3.450 mm	160 MultiJet3	6-Gang-Schaltgetriebe	117 (160)	1507	3500	37.240,00	44.315,60
290.AXR.8	L2H2 3.450 mm	160 MultiJet3	9-Gang-Automatikgetriebe	117 (160)	1467	3500	40.740,00	48.480,60
290.AXS.8	L2H2 3.450 mm	180 MultiJet3	6-Gang-Schaltgetriebe	130 (180)	1507	3500	38.640,00	45.981,60
290.AXT.8	L2H2 3.450 mm	180 MultiJet3	9-Gang-Automatikgetriebe	130 (180)	1467	3500	42.140,00	50.146,60

* Unverbindliche Preisempfehlung des Herstellers ab Werk

** inkl. Fahrer (75 kg)

*** alle Motor- und Getriebevarianten auf dieser Seite erfüllen die Abgasnorm Euro 6d-ISC-FCM

Sincom	Länge (L) Höhe (H) Radstand	Motor***	Getriebe***	Leistung KW (PS)	Nutzlast** KG	zGG KG	Preis ohne Mwst.*/Euro	Preis mit Mwst.*/Euro
--------	-----------------------------------	----------	-------------	---------------------	------------------	-----------	---------------------------	--------------------------

Großraumkastenwagen teilverglast 35

290.BXN.8	L4H2 4.035 mm	140 MultiJet3	6-Gang-Schaltgetriebe	103 (140)	1472	3500	37.240,00	44.315,60
290.BXQ.8	L4H2 4.035 mm	160 MultiJet3	6-Gang-Schaltgetriebe	117 (160)	1457	3500	38.340,00	45.624,60
290.BXR.8	L4H2 4.035 mm	160 MultiJet3	9-Gang-Automatikgetriebe	117 (160)	1417	3500	41.840,00	49.789,60

Maxi Hochraumkastenwagen teilverglast 35

295.AXN.8	L2H2 3.450 mm	140 MultiJet3	6-Gang-Schaltgetriebe	103 (140)	1482	3500	36.720,00	43.696,80
295.AXP.8	L2H2 3.450 mm	140 MultiJet3	9-Gang-Automatikgetriebe	103 (140)	1467	3500	40.220,00	47.861,80
295.AXQ.8	L2H2 3.450 mm	160 MultiJet3	6-Gang-Schaltgetriebe	117 (160)	1467	3500	37.820,00	45.005,80
295.AXS.8	L2H2 3.450 mm	180 MultiJet3	6-Gang-Schaltgetriebe	130 (180)	1467	3500	39.220,00	46.671,80
295.AXT.8	L2H2 3.450 mm	180 MultiJet3	9-Gang-Automatikgetriebe	130 (180)	1467	3500	42.720,00	50.836,80

Maxi Großraumkastenwagen teilverglast 35

295.BXN.8	L4H2 4.035 mm	140 MultiJet3	6-Gang-Schaltgetriebe	103 (140)	1432	3500	37.820,00	45.005,80
295.BXP.8	L4H2 4.035 mm	140 MultiJet3	9-Gang-Automatikgetriebe	103 (140)	1417	3500	41.320,00	49.170,80
295.BXQ.8	L4H2 4.035 mm	160 MultiJet3	6-Gang-Schaltgetriebe	117 (160)	1417	3500	38.920,00	46.314,80
295.BXR.8	L4H2 4.035 mm	160 MultiJet3	9-Gang-Automatikgetriebe	117 (160)	1417	3500	42.420,00	50.479,80
295.BXS.8	L4H2 4.035 mm	180 MultiJet3	6-Gang-Schaltgetriebe	130 (180)	1417	3500	40.320,00	47.980,80
295.BXT.8	L4H2 4.035 mm	180 MultiJet3	9-Gang-Automatikgetriebe	130 (180)	1417	3500	43.820,00	52.145,80

* Unverbindliche Preisempfehlung des Herstellers ab Werk

** inkl. Fahrer (75 kg)

*** alle Motor- und Getriebevarianten auf dieser Seite erfüllen die Abgasnorm Euro 6d-ISC-FCM

FIAT DUCATO WARENTRANSPORT



KASTENWAGEN
SERIEN- UND SONDERAUSSTATTUNG

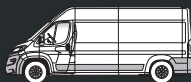

KAROSSERIE VARIANTE

Multicab	7EB	4.650,00	5.533,50	N	O/N	N	-
Hinterkipper • verfügbar auf ausgewählten Pritschenwagen	4G5	3.100,00	3.689,00	N	N	N	N
Dreiseitenkipper • verfügbar auf ausgewählten Pritschenwagen	8P7	3.500,00	4.165,00	N	N	N	N

TÜREN UND SCHEIBEN

Fenster 2. Reihe schiebbar, links und rechts	644	295,00	351,05	N	O	O	O
Dritte Reihe verglast	-	0,00	0,00	N	N	S	N
Heckflügeltüren verglast (Bei Auswahl Opt. 519 i.V.m. 619, muss Opt. 029 mitbestellt werden)	519	160,00	190,40	O	S	S	O
Schiebetür Beifahrerseite verglast	520	120,00	142,80	O	S	S	S
Schiebetür Fahrerseite • verglast in Verbindung mit Option 520	055	515,00	612,85	O	O	O	O
Entfall Schiebetür verfügbar für ausgewählte Kastenwagen • Ducato Light 35 L1H1 • Ducato Maxi 35 & 40 L4H2	2QD	0,00	0,00	O	N	N	N
Heckflügeltüren mit bis zu 260 Grad Öffnung (Bei Auswahl Opt. 619 i.V.m. 519, muss Opt. 029 mitbestellt werden)	619	370,00	440,30	O	O	O	O
Beheizbare Heckscheiben	029	170,00	202,30	O	O	O	O
Getönte Scheiben	070	190,00	226,10	O	O	O	O
Seitliche Trittstufe • verfügbar für alle Kastenwagen (Ausgenommen Version 290.SLM.8)	553	800,00	952,00	O	O	O	O
Beheizbare Windschutzscheibe	253	250,00	297,50	O	O	O	O

SCHEINWERFER

Halogencheinwerfer mit Halogen Tagfahrlicht	-	0,00	0,00	S	S	S	S
LED-Tagfahrlicht	LM1	285,00	339,15	O	O	O	O
Voll-LED-Scheinwerfer	9WE	1.000,00	1.190,00	O	O	O	O
Nebelscheinwerfer mit statischem Kurvenlicht	LPZ	250,00	297,50	O	O	O	O

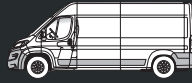

FELGEN UND REIFEN

Stahlfelgen	5EV	0,00	0,00	S	S	S	S
15"-Leichtmetallräder (schwarz-silber) verfügbar für • Ducato Light 28 - 35 mit manuellem Getriebe • Ducato Light 30 mit Automatikgetriebe	433	525,00	624,75	O/N	O/N	O/N	O/N
16"-Leichtmetallräder (schwarz-silber) verfügbar für • Ducato Light 35 mit manuellem Getriebe	431	790,00	940,10	O/N	O/N	O/N	O/N
16"-Leichtmetallräder (schwarz - silber) verfügbar für • Ducato Light 33 - 35 mit Automatikgetriebe • Ducato Maxi 35 - 40 mit manuellem Getriebe und Automatik	1LR	790,00	940,10	O/N	O/N	O/N	O/N
Sommerreifen	5PP	0,00	0,00	S	S	S	S
Allwetterreifen (Ducato Light: 225/70 R15; Ducato Maxi: 225/75 R16)	144	315,00	374,85	O	O	O	O

FELGEN UND REIFEN: ZUBEHÖR

Radvollblenden	878	65,00	77,35	O	O	O	O
Radlaufabdeckung aus Kunststoff • verfügbar ausschließlich für Ducato Maxi • Serienausstattung bei Maxi Pritschen L5H1 mit Doppelkabine	4BJ	85,00	101,15	O/N	O/N	O/N	O/N
Schmutzfänger vorn	747	65,00	77,35	O	O	O	O
Schmutzfänger hinten	197	85,00	101,15	O	O	O	O
Schmutzfänger vorn (747) und hinten (197)	498	150,00	178,50	O	O	O	O

FELGEN UND REIFEN: ERSATZRAD UND PANNENSET

Vollwertiges Ersatzrad	980	0,00	0,00	S	S	S	S
Ersatzradhalterung	786	0,00	0,00	S	S	S	S
Paket aus Ersatzrad und Reifenreparaturkit „Fix&Go“	64E	80,00	95,20	O	O	O	O

RADAUFHÄNGUNG UND FEDERUNG

Komfortblattfeder an der Hinterachse	062	150,00	178,50	O	O	O	O
Doppelblattfeder an der Hinterachse (Serie bei Ducato Maxi 40)	077	160,00	190,40	O/S	O	O	O
Luffederung an der Hinterachse (mit Up/Down-Funktion)	555	1.750,00	2.082,50	O	O	O	O
Kunststoff Blattfedern • verfügbar aus Ducato Light Fahrgestellen mit Einzelkabine	78Z	210,00	249,90	N	N	N	N
Verstärkte Doppelblattfeder an der Hinterachse • verfügbar auf Fahrgestellen mit Einzel- und Doppelkabine	4GM	315,00	374,85	N	N	N	N
Verstärkte Doppelblattfeder an der Hinterachse • verfügbar auf Ducato Maxi Fahrgestellen mit Einzel- und Doppelkabine	057	315,00	374,85	N	N	N	N

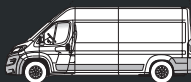

LACKIERUNGEN

Metalllackierung • verfügbar auf kurzen Radständen (L1 bis L3)	210	570,00	678,30	O/N	O/N	O/N	O/N
Pastellackierung „Lanzarote Grau“ Farbcode 385	5CK	350,00	416,50	O	O	O	O
Pastellackierung „Expedition Grau“ Farbcode 676	5CL	315,00	374,85	O	O	O	O
Kühlergrill schwarz glänzend lackiert mit Lammellen in Chromoptik	MFF	120,00	142,80	O	O	O	O
Zierleiste (Skid Plate) schwarz glänzend	3YL	120,00	142,80	O	O	O	O
Zierleiste (Skid Plate) grau	1CS	70,00	83,30	O	O	O	O
Vorderer Stoßfänger in Außenfarbe 549	7P5	265,00	315,35	O	O	O	O
Vorderer Stoßfänger in Außenfarbe 676	9YB	265,00	315,35	O	O	O	O
Vorderer Stoßfänger in Außenfarbe 385	3YM	550,00	654,50	O	O	O	O
Vorderer Stoßfänger in Außenfarbe 113	0RU	265,00	315,35	O	O	O	O
Vorderer Stoßfänger in Außenfarbe 632	6WH	265,00	315,35	O	O	O	O
Vorderer Stoßfänger in Außenfarbe 611	457	265,00	315,35	O	O	O	O
Vorderer Stoßfänger in Außenfarbe 691	6DZ	265,00	315,35	O	O	O	O
Türgriffe in Wagenfarbe • verfügbar in Außenfarbe 113, 385, 549, 611, 632, 691 • nicht verfügbar auf Pritschen und Kipper mit Doppelkabine	61A	100,00	119,00	O	O	O	O

TANK

Tankdeckel abschließbar (in B-Säule integriert)	-	0,00	0,00	S	S	S	S
AdBlue 19 Liter	-	0,00	0,00	S	S	S	S
Kraftstofftank 90 Liter	-	0,00	0,00	S	S	S	S
Kraftstofftank 60 Liter	4DZ	0,00	0,00	O	O	O	O
Kraftstofftank 75 Liter	92P	0,00	0,00	O	O	O	O

ZUBEHÖR

Starre Anhängerkupplung	6JA	580,00	690,20	O	O	O	O
Abnehmbare Anhängerkupplung	960	685,00	815,15	O	O	O	O
Motorschutz Kunststoffabdeckung	237	160,00	190,40	O	O	O	O
Seitliche Markierungsleuchten • Serienmäßig inkludiert auf Ducato N1-/N2-Versionen ab 3,5 t zGG und einer Fahrzeugesamtlänge von mehr als 6m	4HH	70,00	83,30	S/N	S/N	S/N	N

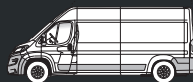

LENKRAD UND ARMATURENBRETT

Lenkrad mit 4 Speichen und koaxialer Verstellung	-	0,00	0,00	S	S	S	S
Lenkrad und Schaltknäuf in Leder	320	190,00	226,10	O	O	O	O
Armaturenbrett Techno	0XW	200,00	238,00	O	O	O	O

SITZE UND SITZBEZÜGE

Standard Sitzbezug Schwarz mit Ducato-Logo auf Kopfstütze (Innenfarbcode 076)	8RS	-	-	S	S	S	S
Mittelarmlehne und Lordosenstütze für Fahrersitz	132	-	-	S	S	S	S
Sitzbezüge Kunstleder (Innenfarbe 266)	727	-	-	O	O	O	N
Komfortfahrersitz: hydraulisch gefedert mit Mittelarmlehne	640	420,00	499,80	O	O	O	O
Sitzsockelverkleidung	50E	65,00	77,35	O	O	O	O
Beifahrerdoppelsitz mit Klapp Tisch in mittlerer Rückenlehne	293	360,00	428,40	S	S	S	S
Eat&Work-Sitzbank mit schwenkbarem Klapp Tisch in mittlerer Rückenlehne	2QC	360,00	428,40	O	O	O	O
Beifahrereinzelsitz verstellbar in Länge und Neigung, mit Mittelarmlehne und Lordosenstütze	297	-	-	O	O	O	O
Höhenverstellung des Beifahrereinzelsitzes	454	105,00	124,95	O	O	O	O

SITZHEIZUNG

Sitzheizung für Fahrer	453	190,00	226,10	O	O	O	O
Sitzheizung für Beifahrer	452	190,00	226,10	O	O	O	O
Optionspaket 452 (Sitzheizung Beifahrersitz) und 453 (Sitzheizung Fahrersitz)	4YN	380,00	452,20	O	O	O	O

LADERAUM

Stahltrennwand ohne Fenster	149	0,00	0,00	S	S	S	N
Stahltrennwand mit Fenster	199	70,00	83,30	O	O	O	N
LED-Beleuchtung im Laderaum (nicht für Snoeks Opt. 5M7/5M8 s. Branchenmodellprospekt)	LHA	150,00	178,50	O	O	O	N
Laderaum-Seitenverkleidung bis Gurthöhe (Serie bei langem Radstand mit Überhang L5)	361	105,00	124,95	O / S	O	O / S	N
Seitliche Verzurrösen	734	55,00	65,45	O	O	O	O
12-V-Steckdose im Laderaum	823	45,00	53,55	O	O	O	O

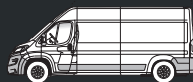

ABLAGEFÄCHER UND HALTERUNGEN

	Bestell- nummer	Preis ohne Mwst. */Euro	Preis mit Mwst. */Euro	Verblecht	Teil- verglast	Verglast	Multicab Option 7EB
Handschuhfach Beifahrerseite mit Deckel	-	0,00	0,00	S	S	S	S
Kühlfach für 1,5-Liter-Flasche (wenn Klimaanlage vorhanden)	-	0,00	0,00	S	S	S	S
Türinnenverkleidung mit Ablagefächern inkl. 1,5-Liter-Flaschenhalter und Lautsprechergehäuse	-	0,00	0,00	S	S	S	S
Becherhalter	-	0,00	0,00	S	S	S	S
Abschließbares Ablagefach in der Mitte des Armaturenbretts (statt Becherhalter)	6ZQ	35,00	41,65	O	O	O	O
Tablet-Halterung • nicht verfügbar i.V.m. Beifahrerairbag für Beifahrerdoppelsitz (Opt. 502)	75Q	75,00	89,25	O	O	O	O
Ablagebehälter unter Fahrersitz	7WV	15,00	17,85	O	O	O	O
Ablagefach im Dach (Serie bei Ducato Maxi 40 und allen Doppelkabinen)	835	80,00	95,20	S/O	O	O	O

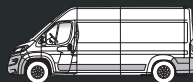

FAHRERKABINE UND ARMATURENBRETT

Elektrische Servolenkung	-	0,00	0,00	S	S	S	S
Innenbeleuchtung vorn	-	0,00	0,00	S	S	S	S
Elektrische Fensterheber	-	0,00	0,00	S	S	S	S
Eco-Paket mit Stop&Start-System inkl. Aktivierungsschalter, elektr. Kraftstoffpumpe.	-	0,00	0,00	S	S	S	S
Digitales Anzeigedisplay mit Trip Computer	-	0,00	0,00	S	S	S	S
Volldigitales Kombiinstrument	2QF	750,00	892,50	O	O	O	O
Handbremse auf der linken Seite des Fahrers	-	0,00	0,00	S	S	S	S
Elektrische Parkbremse	026	300,00	357,00	O	O	O	O
Smartphone Ladestation (kabellos) i.V.m Opt. 140 automatische Klima	RFX	150,00	178,50	O	O	O	O
Smartphone Ladestation (kabellos) i.V.m Opt. 025 manuelle Klima	2V7	150,00	178,50	O	O	O	O
230-Volt-Steckdose am Amaturenbrett	JKU	100,00	119,00	O	O	O	O
Raucherpaket	989	45,00	53,55	O	O	O	O
Doppel USB Schnittstelle am Amaturenbrett (statt Raucherpaket Opt. 989)	RS3	55,00	65,45	O	O	O	O

HEIZUNGEN UND KLIMAAANLAGEN

Manuelle Klimaanlage auf Versionen mit Automatikgetriebe	025	0,00	0,00	S	S	S	S
Manuelle Klimaanlage auf Versionen mit manuellem Getriebe	025	1.470,00	1.749,30	O	O	O	O
Automatische Ein-Zonen-Klimaanlage auf Versionen mit Automatikgetriebe	140	210,00	249,90	O	O	O	O
Automatische Ein-Zonen-Klimaanlage mit mit manuellem Getriebe	140	1.680,00	1.999,20	O	O	O	O
Zuheizer Webasto	133	945,00	1.124,55	O	O	O	O
Programmierbare autonome Standheizung Webasto	205	1.250,00	1.487,50	O	O	O	O

AUßEN- UND INNENSPIEGEL

Außenspiegel inklusive Weitwinkelspiegel	-	0,00	0,00	S	S	S	S
Elektrisch verstell- und beheizbare Außenspiegel (nicht für Weitwinkelspiegel)	041	180,00	214,20	O	O	O	O
Elektrisch anklappbare Außenspiegel	341	190,00	226,10	O	O	O	O
Digitaler Rückspiegel	GRG	750,00	892,50	O	O	O	O

SCHLÜSSEL UND SCHLIEBSYSTEME

Zentralverriegelung mit Funkfernbedienung	-	0,00	0,00	S	S	S	S
zusätzlich ein Zündschlüssel mit Fernbedienung (2x mit Funkfernbedienung & 1x mechanisch; nicht i.V.m. „Keyless Entry&Go“)	4YV	95,00	113,05	O	O	O	O
zusätzlich ein mechanischer Zündschlüssel (1x mit Funkfernbedienung & 2x mechanisch; nicht i.V.m. „Keyless Entry&Go“)	561	45,00	53,55	O	O	O	O
Keyless Entry & Go	GX4	350,00	416,50	O	O	O	O

DUCATO KASTENWAGEN
FUNKTION UND ELEKTRIK

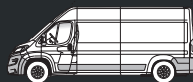

Bestell-
nummer

Preis ohne
Mwst. */Euro

Preis mit
Mwst. */Euro

Verblecht

Teil-
verglast

Verglast

Multicab
Option
7EB

SONSTIGE

Batterie (105 Ah) Lichtmaschine (220 A Generator)	-	0,00	0,00	S	S	S	S
Smart Tachograph (Serie auf N2 Versionen)	0TK	630,00	749,70	O/S	O/S	O/S	O
Entfall Smart Tachograph	0TL	OHNE AUF- / MINDER- PREIS	OHNE AUF- / MINDER- PREIS	N / O	N / O	N / O	N
Batterietrennschalter	5QD	130,00	154,70	O	O	O	O
Vorverkabelung Aufbauhersteller mit Steckdose in der B-Säule (unabdingbare Option für Aufbauhersteller – Grundlage für Elektroumbauten)	081	130,00	154,70	O	O	O	O

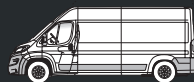

FAHRERASSISTENZSYSTEME

Elektronische Stabilitätskontrolle inklusive: • Seitenwindassistent • Anhängerstabilitätskontrolle • Post Collision Braking • Überschlagsvermeidung • Antischlupfregelung (ASR) • Hydraulischer Bremsassistent (HBA) • Berganfahrhilfe • Adaptive Lastkontrolle (LAC)	-	0,00	0,00	S	S	S	S
Notbrems- und Spurhalteassistent (Serie auf N2 homologierten Fahrzeugen)	9RL	600,00	714,00	O/S	O	O	O
Totwinkel-Assistent und hintere Querverkehrserkennung	XAN	450,00	535,50	O	O	O	O
Cruise Control + Speed Limiter	NHR	315,00	374,85	O	O	O	O
Regen- und Lichtsensor	051	245,00	291,55	O	O	O	O
Traction+ mit Bergabfahrassistent • Nicht verfügbar für Version 290.SL4.8 (Kastenwagen mit 2,8t zGG)	941	160,00	190,40	O	O	O	O
Geschwindigkeitsbegrenzer 90 km/h (Serie bei Ducato Maxi 40)	58E	130,00	154,70	O/S	O	O	O
Geschwindigkeitsbegrenzer 100 km/h	5BF	130,00	154,70	O/N	O	O	O
Reifendrucksensor	365	210,00	249,90	O	O	O	O

PARK- UND RÜCKFAHRASSISTENTEN

Aktiver Parkassistent 360 Grad**	2QE	800,00	952,00	O	O	O	O
Rückfahrkamera	316	370,00	440,30	O	O	O	O
Einparkhilfe hinten	508	370,00	440,30	O	O	O	O
Akustisches Warnsignal für Fußgänger (Rückfahrwarner)	01P	45,00	53,55	O	O	O	O
Akust. Warnsignal (Option 01P) und Einparkhilfe hinten (Option 508)	0SX	415,00	493,85	O	O	O	O

AIRBAG

Fahrerairbag	-	0,00	0,00	S	S	S	S
Beifahrerairbag für Beifahrerdoppelsitz	502	295,00	351,05	O	O	O	O
Beifahrerairbag für Beifahrereinzelsitz	CJ1	295,00	351,05	O	O	O	O
Seiten- und Kopfairbags • nicht verfügbar auf Versionen mit Doppelkabine	505	515,00	612,85	O	O	O	N

DIEBSTAHLSCHUTZ

„Dead Lock“-Funktion der Zentralverriegelung	064	170,00	202,30	O	O	O	O
Diebstahlwarnanlage	213	295,00	351,05	O	O	O	O
„Dead Lock“ Zentralverriegelung (Option 064) und Diebstahlwarnanlage (Option 213)	4YR	465,00	553,35	O	O	O	O

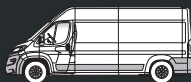

INFOTAINMENTSYSTEME

5"-Infotainmentsystem mit Farbdisplay, DAB, Bluetooth Schnittstelle	2PX	750,00	892,50	○	○	○	○
7"-Infotainmentsystem mit Touchscreen, DAB, Bluetooth Schnittstelle, Lenkrad-Bedienelementen, Apple CarPlay™ ¹ /Android Auto™ ² .	2PY	1.000,00	1.190,00	○	○	○	○
10"-Infotainmentsystem (nur i.V.m. Opt. 140 erhältlich) mit Touchscreen, DAB, Bluetooth Schnittstelle, Lenkrad-Bedienelementen, Apple CarPlay™ ¹ /Android Auto™ ² , Navigation und Klimaanlagesteuerungssystem	2PZ	1.600,00	1.904,00	○	○	○	○

INFOTAINMENTZUBEHÖR

Lenkrad mit Multifunktionstasten für Radiobedienung	245	130,00	154,70	○	○	○	○
AM/FM- und DAB-Antenne im rechten Außenspiegel	54Q	210,00	249,90	○	○	○	○
Audiovorbereitung inkl. 4 Lautsprecher	082	190,00	226,10	○	○	○	○
Vollständige DAB-Radio-Vorbereitung (Option 082 + DAB)	6QD	220,00	261,80	○	○	○	○

TELEMATIK

Uconnect Box (inkl. Connected Services RTK)	RDG	700,00	833,00	○	○	○	○
---	-----	--------	--------	---	---	---	---

¹ Apple CarPlay ist eine geschützte Marke von Apple Inc. Die Verwendung des Apple CarPlay Logos bedeutet, dass die Benutzeroberfläche des Fahrzeugs die Apple Leistungsstandards erfüllt. Apple übernimmt keine Verantwortung für den Betrieb dieses Fahrzeugs oder die Einhaltung von Sicherheits- und gesetzlichen Standards. Bitte beachten Sie, dass die Verwendung dieses Produktes mit einem iPhone, iPod oder iPad die drahtlose Leistung beeinträchtigen kann.

² Um Android Auto auf Ihrem Telefondisplay zu verwenden, benötigen Sie ein Android-Telefon mit 5.0 (Lollipop) oder höher und die Android Auto App. Android und Android Auto sind geschützte Marken von Google LLC.

FIAT DUCATO WARENTRANSPORT



KASTENWAGEN

AUSSTATTUNGS-, FUNKTIONS- UND FAHRERASSISTENZSYSTEME

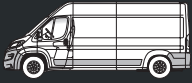
DUCATO KASTENWAGEN AUSSTATTUNGSPAKETE 	Bestellnummer	MIT SCHALTGETRIEBE			MIT AUTOMATIKGETRIEBE		
		Preis ohne MwSt. */Euro	Preis mit MwSt. */Euro	Kundenvorteil ohne MwSt	Preis ohne MwSt. */Euro	Preis mit MwSt. */Euro	Kundenvorteil ohne MwSt

PAKET „ENTRY“ (025,041,316,2PY)							
<ul style="list-style-type: none"> • manuelle Klimaanlage • Elektrisch verstell- und beheizbare Außenspiegel • Rückfahrkamera • 7"-Infotainment-System 	2D3	2.300,00	2.737,00	720	-	-	-

PAKET „ENTRY AUTOMATIK“ (041,316,2PY)							
<ul style="list-style-type: none"> • Elektrisch verstell- und beheizbare Außenspiegel • Rückfahrkamera • 7"-Infotainment-System 	2D4	-	-	-	1.400,00	1.666,00	150

PAKET „BUSINESS PLUS“ (140,041,315,2PY,0XW,RFX,GX4,026)							
<ul style="list-style-type: none"> • Automatische Klimaanlage • Elektrisch verstell- und beheizbare Außenspiegel • Rückfahrkamera • 7"-Infotainment-System • Armaturenbrett „Techno“ • Induktive Ladestation für Smartphones • Keyless Entry&Go • Elektrische Parkbremse 	2D8	3.100,00	3.689,00	1.130,00	2.200,00	2.618,00	560,00

PAKET „LOUNGE“ (140,041,315,2PZ,0XW,RFX,GX4,026,341,2QF)							
<ul style="list-style-type: none"> • Automatische Klimaanlage • Elektrisch verstell- und beheizbare Außenspiegel • Rückfahrkamera • Armaturenbrett „Techno“ • Induktive Ladestation für Smartphones • Keyless Entry&Go • Elektrische Parkbremse • Elektrisch einklappbare Außenspiegel • Digitales Kombiinstrument 	2DA	3.900,00	4.641,00	1.870,00	3.000,00	3.570,00	1.300,00

DUCATO KASTENWAGEN
AUSSTATTUNGSPAKET
„TREKKING“

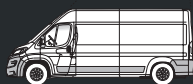

Bestell- nummer	MIT SCHALTGETRIEBE			MIT AUTOMATIKGETRIEBE		
	Preis ohne Mwst. */Euro	Preis mit Mwst. */Euro	Kundenvorteil ohne MwSt	Preis ohne Mwst. */Euro	Preis mit Mwst. */Euro	Kundenvorteil ohne MwSt

PAKET „TREKKING MAXI“ (941, 144, LPZ, 4BJ, 9WE, 3YL, MFF, 1 LR)

<ul style="list-style-type: none"> • Traction+ • Allwetterreifen • Nebelscheinwerfer mit statischem Kurvenlicht • Radlaufabdeckung aus Kunststoff • Voll-LED-Scheinwerfer • Zierleiste (Skid Plate) schwarz glänzend • Kühlergrill schwarz glänzend lackiert mit Lammelen in Chromoptik • 16" Leichtmetallfelgen 	2F3	1.500,00	1.785,00	1.340,00	-	-	-
--	-----	----------	----------	----------	---	---	---

PAKET „TREKKING AUTOMATIK“ (941, 144, LPZ, 9WE, 3YL, MFF, 1 LR)

<ul style="list-style-type: none"> • Traction+ • Allwetterreifen • Nebelscheinwerfer mit statischem Kurvenlicht • Voll-LED-Scheinwerfer • Zierleiste (Skid Plate) schwarz glänzend • Kühlergrill schwarz glänzend lackiert mit Lammelen in Chromoptik • 16" Leichtmetallfelgen 	2F2	-	-	-	1.450,00	1.725,50	1.305,00
---	-----	---	---	---	----------	----------	----------

PAKET „TREKKING“ (941, 144, LPZ, 9WE, 3YL, MFF, 433)

<ul style="list-style-type: none"> • Traction+ • Allwetterreifen • Nebelscheinwerfer mit statischem Kurvenlicht • Voll-LED-Scheinwerfer • Zierleiste (Skid Plate) schwarz glänzend • Kühlergrill schwarz glänzend lackiert mit Lammelen in Chromoptik • 15" Leichtmetallfelgen 	2F1	1.450,00	1.725,50	1.040,00	-	-	-
---	-----	----------	----------	----------	---	---	---

DUCATO KASTENWAGEN FUNKTIONSPAKETE 	Bestell- nummer	MIT SCHALTGETRIEBE			MIT AUTOMATIKGETRIEBE		
		Preis ohne Mwst. */Euro	Preis mit Mwst. */Euro	Kundenvorteil ohne MwSt	Preis ohne Mwst. */Euro	Preis mit Mwst. */Euro	Kundenvorteil ohne MwSt

PAKET „DEFROSTING PLUS“ (253, 041, 205)							
<ul style="list-style-type: none"> • Beheizbare Windschutzscheibe • Elektrisch verstell- und beheizbare Außenspiegel • Programmierbare autonome Webasto Standheizung 	2PV	1.100,00	1.309,00	580,00	1.100,00	1.309,00	580,00

PAKET „NIGHT VISION“ (9WE,LPZ,GRG)							
<ul style="list-style-type: none"> • Voll-LED-Scheinwerfer • Nebelscheinwerfer mit statischem Kurvenlicht • Digitaler Rückspiegel 	2QI	1.350,00	1.606,50	650,00	1.350,00	1.606,50	650,00

PAKET „PROFESSIONAL“ (LHA,026,619,75Q,RFX/2V7,GX4)							
<ul style="list-style-type: none"> • LED Laderaumbeleuchtung • Elektrische Parkbremse • Heckflügeltüren mit bis zu 260 Grad Öffnung • Tablet Holder • Induktive Ladestation für Smartphones • Keyless Entry&Go 	31D	1.100,00	1.309,00	295,00	1.100,00	1.309,00	295,00

DUCATO KASTENWAGEN FAHRERASSISTENZPAKETE 	Bestellnummer	MIT SCHALTGETRIEBE			MIT AUTOMATIKGETRIEBE		
		Preis ohne MwSt. */Euro	Preis mit MwSt. */Euro	Kundenvorteil ohne MwSt	Preis ohne MwSt. */Euro	Preis mit MwSt. */Euro	Kundenvorteil ohne MwSt

PAKET „ROUND VIEW“ (2QE, GRG, LPZ, XAN)**

<ul style="list-style-type: none"> • Aktiver Parkassistent 360 Grad • Digitaler Rückspiegel • Nebelscheinwerfer mit statischem Kurvenlicht • Totwinkel-Assistent und hintere Querverkehrserkennung 	3PA	1.600,00	1.904,00	650,00	1.600,00	1.904,00	650,00
--	-----	----------	----------	--------	----------	----------	--------

PAKET „SAFETY“

<ul style="list-style-type: none"> • Regen- und Lichtsensor • Notbrens- und Spurhalteassistent • Verkehrszeichenerkennung • Abblendautomatik 	2PP	850,00	1.011,50	-	850,00	1.011,50	-
--	-----	--------	----------	---	--------	----------	---

PAKET „ADVANCED SAFETY“**

<ul style="list-style-type: none"> • Regen- und Lichtsensor • Notbrens- und Spurhalteassistent • Verkehrszeichenerkennung • Abblendautomatik • Adaptiver Geschwindigkeitsregler • Aufmerksamkeits-Assistent (Müdigkeitswarner) • Intelligenter Geschwindigkeitsassistent 	2PQ	1.300,00	1.547,00	-	1.300,00	1.547,00	-
---	-----	----------	----------	---	----------	----------	---

„FIAT PRO CO-DRIVER ASSISTENT“ (TEILAUTOMATISIERTES FAHREN)**

<p>Ausschließlich verfügbar auf Automatikversionen und in Verbindung mit dem digitalen Kombiinstrument (Opt. 2QF) und elektrischer Parkbremse (Opt. 026).</p> <ul style="list-style-type: none"> • Regen- und Lichtsensor • Notbrens- und Spurhalteassistent • Verkehrszeichenerkennung • Abblendautomatik • Adaptiver Geschwindigkeitsregler (inkl. Stop&Go) • Aufmerksamkeits-Assistent (Müdigkeitswarner) • Intelligenter Geschwindigkeitsassistent • Fahrspur-Zentrierung • Stau-Assistent • Lenkrad und Schaltknäuf in Leder 	9YZ	-	-	-	1.900,00	2.261,00	-
---	-----	---	---	---	----------	----------	---

FIAT DUCATO WARENTRANSPORT



PRITSCHENWAGEN

BASISPREISE

Sincom	Länge (L) Höhe (H) Radstand	Motor***	Getriebe***	Leistung KW (PS)	Nutzlast** KG	zGG KG	Preis ohne Mwst.*/Euro	Preis mit Mwst.*/Euro
--------	-----------------------------------	----------	-------------	---------------------	------------------	-----------	---------------------------	--------------------------

Pritschenwagen 33

290.47M.8	L1H1 3.000 mm	120 MultiJet3	6-Gang-Schaltgetriebe	88 (120)	1310	3200	32.385,00	38.538,15
290.57M.8	L2H1 3.450 mm	120 MultiJet3	6-Gang-Schaltgetriebe	88 (120)	1365	3300	32.685,00	38.895,15
290.57N.8	L2H1 3.450 mm	140 MultiJet3	6-Gang-Schaltgetriebe	103 (140)	1365	3300	33.785,00	40.204,15
290.57P.8	L2H1 3.450 mm	140 MultiJet3	9-Gang-Automatikgetriebe	103 (140)	1310	3300	37.285,00	44.369,15

Pritschenwagen 35

290.97Q.8	L1H1 3.000 mm	160 MultiJet3	6-Gang-Schaltgetriebe	117 (160)	1415	3320	35.185,00	41.870,15
290.A7M.8	L2H1 3.450 mm	120 MultiJet3	6-Gang-Schaltgetriebe	88 (120)	1495	3430	33.285,00	39.609,15
290.A7N.8	L2H1 3.450 mm	140 MultiJet3	6-Gang-Schaltgetriebe	103 (140)	1495	3430	34.385,00	40.918,15
290.A7P.8	L2H1 3.450 mm	140 MultiJet3	9-Gang-Automatikgetriebe	103 (140)	1440	3430	37.885,00	45.083,15
290.A7Q.8	L2H1 3.450 mm	160 MultiJet3	6-Gang-Schaltgetriebe	117 (160)	1480	3430	35.485,00	42.227,15
290.A7R.8	L2H1 3.450 mm	160 MultiJet3	9-Gang-Automatikgetriebe	117 (160)	1440	3430	38.985,00	46.392,15
290.A7T.8	L2H1 3.450 mm	180 MultiJet3	9-Gang-Automatikgetriebe	130 (180)	1440	3430	40.385,00	48.058,15
290.L7M.8	L3H1 3.800 mm	120 MultiJet3	6-Gang-Schaltgetriebe	88 (120)	1530	3500	33.285,00	39.609,15
290.L7N.8	L3H1 3.800 mm	140 MultiJet3	6-Gang-Schaltgetriebe	103 (140)	1530	3500	34.385,00	40.918,15
290.L7P.8	L3H1 3.800 mm	140 MultiJet3	9-Gang-Automatikgetriebe	103 (140)	1475	3500	37.885,00	45.083,15
290.L7Q.8	L3H1 3.800 mm	160 MultiJet3	6-Gang-Schaltgetriebe	117 (160)	1515	3500	35.485,00	42.227,15
290.L7R.8	L3H1 3.800 mm	160 MultiJet3	9-Gang-Automatikgetriebe	117 (160)	1475	3500	38.985,00	46.392,15
290.B7M.8	L4H1 4.035 mm	120 MultiJet3	6-Gang-Schaltgetriebe	88 (120)	1510	3500	33.835,00	40.263,65
290.B7N.8	L4H1 4.035 mm	140 MultiJet3	6-Gang-Schaltgetriebe	103 (140)	1510	3500	34.935,00	41.572,65
290.B7P.8	L4H1 4.035 mm	140 MultiJet3	9-Gang-Automatikgetriebe	103 (140)	1455	3500	38.435,00	45.737,65
290.B7Q.8	L4H1 4.035 mm	160 MultiJet3	6-Gang-Schaltgetriebe	117 (160)	1495	3500	36.035,00	42.881,65
290.B7R.8	L4H1 4.035 mm	160 MultiJet3	9-Gang-Automatikgetriebe	117 (160)	1455	3500	39.535,00	47.046,65
290.C7N.8	L5H1 4.035 mm	140 MultiJet3	6-Gang-Schaltgetriebe	103 (140)	1475	3500	35.185,00	41.870,15
290.C7P.8	L5H1 4.035 mm	140 MultiJet3	9-Gang-Automatikgetriebe	103 (140)	1420	3500	38.685,00	46.035,15
290.C7Q.8	L5H1 4.035 mm	160 MultiJet3	6-Gang-Schaltgetriebe	117 (160)	1460	3500	36.285,00	43.179,15
290.C7R.8	L5H1 4.035 mm	160 MultiJet3	9-Gang-Automatikgetriebe	117 (160)	1420	3500	39.785,00	47.344,15

* Unverbindliche Preisempfehlung des Herstellers ab Werk

** inkl. Fahrer (75 kg)

*** alle Motor- und Getriebevarianten auf dieser Seite erfüllen die Abgasnorm Euro 6d-ISC-FCM

Sincom	Länge (L) Höhe (H) Radstand	Motor***	Getriebe***	Leistung KW (PS)	Nutzlast** KG	zGG KG	Preis ohne Mwst.*/Euro	Preis mit Mwst.*/Euro
--------	-----------------------------------	----------	-------------	---------------------	------------------	-----------	---------------------------	--------------------------

Maxi Pritschenwagen 35

295.A7N.8	L2H1 3.450 mm	140 MultiJet3	6-Gang-Schaltgetriebe	103 (140)	1525	3500	35.465,00	42.203,35
295.A7P.8	L2H1 3.450 mm	140 MultiJet3	9-Gang-Automatikgetriebe	103 (140)	1510	3500	38.965,00	46.368,35
295.A7Q.8	L2H1 3.450 mm	160 MultiJet3	6-Gang-Schaltgetriebe	117 (160)	1510	3500	36.565,00	43.512,35
295.A7R.8	L2H1 3.450 mm	160 MultiJet3	9-Gang-Automatikgetriebe	117 (160)	1510	3500	40.065,00	47.677,35
295.A7S.8	L2H1 3.450 mm	180 MultiJet3	6-Gang-Schaltgetriebe	130 (180)	1510	3500	37.965,00	45.178,35
295.A7T.8	L2H1 3.450 mm	180 MultiJet3	9-Gang-Automatikgetriebe	130 (180)	1510	3500	41.465,00	49.343,35
295.L7N.8	L3H1 3.800 mm	140 MultiJet3	6-Gang-Schaltgetriebe	103 (140)	1490	3500	35.465,00	42.203,35
295.L7P.8	L3H1 3.800 mm	140 MultiJet3	9-Gang-Automatikgetriebe	103 (140)	1475	3500	38.965,00	46.368,35
295.L7Q.8	L3H1 3.800 mm	160 MultiJet3	6-Gang-Schaltgetriebe	117 (160)	1475	3500	36.565,00	43.512,35
295.L7R.8	L3H1 3.800 mm	160 MultiJet3	9-Gang-Automatikgetriebe	117 (160)	1475	3500	40.065,00	47.677,35
295.L7S.8	L3H1 3.800 mm	180 MultiJet3	6-Gang-Schaltgetriebe	130 (180)	1475	3500	37.965,00	45.178,35
295.L7T.8	L3H1 3.800 mm	180 MultiJet3	9-Gang-Automatikgetriebe	130 (180)	1475	3500	41.465,00	49.343,35
295.B7N.8	L4H1 4.035 mm	140 MultiJet3	6-Gang-Schaltgetriebe	103 (140)	1470	3500	36.015,00	42.857,85
295.B7P.8	L4H1 4.035 mm	140 MultiJet3	9-Gang-Automatikgetriebe	103 (140)	1455	3500	39.515,00	47.022,85
295.B7Q.8	L4H1 4.035 mm	160 MultiJet3	6-Gang-Schaltgetriebe	117 (160)	1455	3500	37.115,00	44.166,85
295.B7R.8	L4H1 4.035 mm	160 MultiJet3	9-Gang-Automatikgetriebe	117 (160)	1455	3500	40.615,00	48.331,85
295.B7S.8	L4H1 4.035 mm	180 MultiJet3	6-Gang-Schaltgetriebe	130 (180)	1455	3500	38.515,00	45.832,85
295.B7T.8	L4H1 4.035 mm	180 MultiJet3	9-Gang-Automatikgetriebe	130 (180)	1455	3500	42.015,00	49.997,85
295.C7N.8	L5H1 4.035 mm	140 MultiJet3	6-Gang-Schaltgetriebe	103 (140)	1435	3500	36.265,00	43.155,35
295.C7P.8	L5H1 4.035 mm	140 MultiJet3	9-Gang-Automatikgetriebe	103 (140)	1420	3500	39.765,00	47.320,35
295.C7Q.8	L5H1 4.035 mm	160 MultiJet3	6-Gang-Schaltgetriebe	117 (160)	1420	3500	37.365,00	44.464,35
295.C7R.8	L5H1 4.035 mm	160 MultiJet3	9-Gang-Automatikgetriebe	117 (160)	1420	3500	40.865,00	48.629,35
295.C7S.8	L5H1 4.035 mm	180 MultiJet3	6-Gang-Schaltgetriebe	130 (180)	1420	3500	38.765,00	46.130,35
295.C7T.8	L5H1 4.035 mm	180 MultiJet3	9-Gang-Automatikgetriebe	130 (180)	1420	3500	42.265,00	50.295,35

* Unverbindliche Preisempfehlung des Herstellers ab Werk

** inkl. Fahrer (75 kg)

*** alle Motor- und Getriebevarianten auf dieser Seite erfüllen die Abgasnorm Euro 6d-ISC-FCM

Sincom	Länge (L) Höhe (H) Radstand	Motor***	Getriebe***	Leistung KW (PS)	Nutzlast** KG	zGG KG	Preis ohne Mwst.*/Euro	Preis mit Mwst.*/Euro
--------	-----------------------------------	----------	-------------	---------------------	------------------	-----------	---------------------------	--------------------------

Maxi Pritschenwagen 40

295.F7Q.8	L2H1 3.450 mm	160 MultiJet3	6-Gang-Schaltgetriebe	117 (160)	1930	3920	37.065,00	44.107,35
295.F7R.8	L2H1 3.450 mm	160 MultiJet3	9-Gang-Automatikgetriebe	117 (160)	1930	3920	40.565,00	48.272,35
295.F7S.8	L2H1 3.450 mm	180 MultiJet3	6-Gang-Schaltgetriebe	130 (180)	1930	3920	38.465,00	45.773,35
295.F7T.8	L2H1 3.450 mm	180 MultiJet3	9-Gang-Automatikgetriebe	130 (180)	1930	3920	41.965,00	49.938,35
295.G7N.8	L4H1 4.035 mm	140 MultiJet3	6-Gang-Schaltgetriebe	103 (140)	2070	4100	36.515,00	43.452,85
295.G7P.8	L4H1 4.035 mm	140 MultiJet3	9-Gang-Automatikgetriebe	103 (140)	2055	4100	40.015,00	47.617,85
295.G7Q.8	L4H1 4.035 mm	160 MultiJet3	6-Gang-Schaltgetriebe	117 (160)	2055	4100	37.615,00	44.761,85
295.G7R.8	L4H1 4.035 mm	160 MultiJet3	9-Gang-Automatikgetriebe	117 (160)	2055	4100	41.115,00	48.926,85
295.G7S.8	L4H1 4.035 mm	180 MultiJet3	6-Gang-Schaltgetriebe	130 (180)	2055	4100	39.015,00	46.427,85
295.G7T.8	L4H1 4.035 mm	180 MultiJet3	9-Gang-Automatikgetriebe	130 (180)	2055	4100	42.515,00	50.592,85
295.H7N.8	L5H1 4.035 mm	140 MultiJet3	6-Gang-Schaltgetriebe	103 (140)	1905	3970	36.765,00	43.750,35
295.H7P.8	L5H1 4.035 mm	140 MultiJet3	9-Gang-Automatikgetriebe	103 (140)	1890	3970	40.265,00	47.915,35
295.H7Q.8	L5H1 4.035 mm	160 MultiJet3	6-Gang-Schaltgetriebe	117 (160)	1890	3970	37.865,00	45.059,35
295.H7R.8	L5H1 4.035 mm	160 MultiJet3	9-Gang-Automatikgetriebe	117 (160)	1890	3970	41.365,00	49.224,35
295.H7S.8	L5H1 4.035 mm	180 MultiJet3	6-Gang-Schaltgetriebe	130 (180)	1890	3970	39.265,00	46.725,35
295.H7T.8	L5H1 4.035 mm	180 MultiJet3	9-Gang-Automatikgetriebe	130 (180)	1890	3970	42.765,00	50.890,35

* Unverbindliche Preisempfehlung des Herstellers ab Werk

** inkl. Fahrer (75 kg)

*** alle Motor- und Getriebevarianten auf dieser Seite erfüllen die Abgasnorm Euro 6d-ISC-FCM

Sincom	Länge (L) Höhe (H) Radstand	Motor***	Getriebe***	Leistung KW (PS)	Nutzlast** KG	zGG KG	Preis ohne Mwst.*/Euro	Preis mit Mwst.*/Euro
--------	-----------------------------------	----------	-------------	---------------------	------------------	-----------	---------------------------	--------------------------

Pritschenwagen Doppelkabine 33

290.59M.8	L2H1 3.450 mm	120 MultiJet3	6-Gang-Schaltgetriebe	88 (120)	1175	3250	34.635,00	41.215,65
290.59N.8	L2H1 3.450 mm	140 MultiJet3	6-Gang-Schaltgetriebe	103 (140)	1175	3250	35.735,00	42.524,65
290.59P.8	L2H1 3.450 mm	140 MultiJet3	9-Gang-Automatikgetriebe	103 (140)	1120	3250	39.235,00	46.689,65
290.69M.8	L4H1 4.035 mm	120 MultiJet3	6-Gang-Schaltgetriebe	88 (120)	1165	3300	35.185,00	41.870,15
290.69N.8	L4H1 4.035 mm	140 MultiJet3	6-Gang-Schaltgetriebe	103 (140)	1165	3300	36.285,00	43.179,15
290.69P.8	L4H1 4.035 mm	140 MultiJet3	9-Gang-Automatikgetriebe	103 (140)	1110	3300	39.785,00	47.344,15

Pritschenwagen Doppelkabine 35

290.A9N.8	L2H1 3.450 mm	140 MultiJet3	6-Gang-Schaltgetriebe	103 (140)	1245	3320	36.335,00	43.238,65
290.A9P.8	L2H1 3.450 mm	140 MultiJet3	9-Gang-Automatikgetriebe	103 (140)	1190	3320	39.835,00	47.403,65
290.B9M.8	L4H1 4.035 mm	120 MultiJet3	6-Gang-Schaltgetriebe	88 (120)	1365	3500	35.785,00	42.584,15
290.B9N.8	L4H1 4.035 mm	140 MultiJet3	6-Gang-Schaltgetriebe	103 (140)	1365	3500	36.885,00	43.893,15
290.B9P.8	L4H1 4.035 mm	140 MultiJet3	9-Gang-Automatikgetriebe	103 (140)	1310	3500	40.385,00	48.058,15
290.B9Q.8	L4H1 4.035 mm	160 MultiJet3	6-Gang-Schaltgetriebe	117 (160)	1350	3500	37.985,00	45.202,15
290.B9R.8	L4H1 4.035 mm	160 MultiJet3	9-Gang-Automatikgetriebe	117 (160)	1310	3500	41.485,00	49.367,15
290.B9T.8	L4H1 4.035 mm	180 MultiJet3	9-Gang-Automatikgetriebe	130 (180)	1310	3500	42.885,00	51.033,15

* Unverbindliche Preisempfehlung des Herstellers ab Werk

** inkl. Fahrer (75 kg)

*** alle Motor- und Getriebevarianten auf dieser Seite erfüllen die Abgasnorm Euro 6d-ISC-FCM

Sincom	Länge (L) Höhe (H) Radstand	Motor***	Getriebe***	Leistung KW (PS)	Nutzlast** KG	zGG KG	Preis ohne Mwst.*/Euro	Preis mit Mwst.*/Euro
--------	-----------------------------------	----------	-------------	---------------------	------------------	-----------	---------------------------	--------------------------

Maxi Pritschenwagen Doppelkabine 35

295.A9N.8	L2H1 3.450 mm	140 MultiJet3	6-Gang-Schaltgetriebe	103 (140)	1385	3500	37.415,00	44.523,85
295.A9P.8	L2H1 3.450 mm	140 MultiJet3	9-Gang-Automatikgetriebe	103 (140)	1370	3500	40.915,00	48.688,85
295.B9N.8	L4H1 4.035 mm	140 MultiJet3	6-Gang-Schaltgetriebe	103 (140)	1325	3500	37.965,00	45.178,35
295.B9P.8	L4H1 4.035 mm	140 MultiJet3	9-Gang-Automatikgetriebe	103 (140)	1310	3500	41.465,00	49.343,35
295.B9Q.8	L4H1 4.035 mm	160 MultiJet3	6-Gang-Schaltgetriebe	117 (160)	1310	3500	39.065,00	46.487,35
295.B9R.8	L4H1 4.035 mm	160 MultiJet3	9-Gang-Automatikgetriebe	117 (160)	1310	3500	42.565,00	50.652,35
295.B9S.8	L4H1 4.035 mm	180 MultiJet3	6-Gang-Schaltgetriebe	130 (180)	1310	3500	40.465,00	48.153,35
295.B9T.8	L4H1 4.035 mm	180 MultiJet3	9-Gang-Automatikgetriebe	130 (180)	1310	3500	43.965,00	52.318,35
295.C9N.8	L5H1 4.035 mm	140 MultiJet3	6-Gang-Schaltgetriebe	103 (140)	1285	3500	38.215,00	45.475,85
295.C9P.8	L5H1 4.035 mm	140 MultiJet3	9-Gang-Automatikgetriebe	103 (140)	1270	3500	41.715,00	49.640,85
295.C9Q.8	L5H1 4.035 mm	160 MultiJet3	6-Gang-Schaltgetriebe	117 (160)	1270	3500	39.315,00	46.784,85
295.C9R.8	L5H1 4.035 mm	160 MultiJet3	9-Gang-Automatikgetriebe	117 (160)	1270	3500	42.815,00	50.949,85
295.C9S.8	L5H1 4.035 mm	180 MultiJet3	6-Gang-Schaltgetriebe	130 (180)	1270	3500	40.715,00	48.450,85
295.C9T.8	L5H1 4.035 mm	180 MultiJet3	9-Gang-Automatikgetriebe	130 (180)	1270	3500	44.215,00	52.615,85

* Unverbindliche Preisempfehlung des Herstellers ab Werk

** inkl. Fahrer (75 kg)

*** alle Motor- und Getriebevarianten auf dieser Seite erfüllen die Abgasnorm Euro 6d-ISC-FCM

FIAT DUCATO WARENTRANSPORT



DREISEITENKIPPER

BASISPREISE

Sincom	Länge (L) Höhe (H) Radstand	Motor***	Getriebe***	Leistung KW (PS)	Nutzlast** KG	zGG KG	Preis ohne Mwst.*/Euro	Preis mit Mwst.*/Euro
--------	-----------------------------------	----------	-------------	---------------------	------------------	-----------	---------------------------	--------------------------

Dreiseitenkipper 33

290.47M.8 + 8P7	L1H1 3.000 mm	120 MultiJet3	6-Gang-Schaltgetriebe	88 (120)	1310	3200	35.885,00	42.703,15
290.57M.8 + 8P7	L2H1 3.450 mm	120 MultiJet3	6-Gang-Schaltgetriebe	88 (120)	1365	3300	36.185,00	43.060,15
290.57N.8 + 8P7	L2H1 3.450 mm	140 MultiJet3	6-Gang-Schaltgetriebe	103 (140)	1365	3300	37.285,00	44.369,15
290.57P.8 + 8P7	L2H1 3.450 mm	140 MultiJet3	9-Gang-Automatikgetriebe	103 (140)	1310	3300	40.785,00	48.534,15

Dreiseitenkipper 35

290.97Q.8 + 8P7	L1H1 3.000 mm	160 MultiJet3	6-Gang-Schaltgetriebe	117 (160)	1415	3320	38.685,00	46.035,15
290.A7M.8 + 8P7	L2H1 3.450 mm	120 MultiJet3	6-Gang-Schaltgetriebe	88 (120)	1495	3430	36.785,00	43.774,15
290.A7N.8 + 8P7	L2H1 3.450 mm	140 MultiJet3	6-Gang-Schaltgetriebe	103 (140)	1495	3430	37.885,00	45.083,15
290.A7P.8 + 8P7	L2H1 3.450 mm	140 MultiJet3	9-Gang-Automatikgetriebe	103 (140)	1440	3430	41.385,00	49.248,15
290.A7Q.8 + 8P7	L2H1 3.450 mm	160 MultiJet3	6-Gang-Schaltgetriebe	117 (160)	1480	3430	38.985,00	46.392,15
290.A7R.8 + 8P7	L2H1 3.450 mm	160 MultiJet3	9-Gang-Automatikgetriebe	117 (160)	1440	3430	42.485,00	50.557,15
290.A7T.8 + 8P7	L2H1 3.450 mm	180 MultiJet3	9-Gang-Automatikgetriebe	130 (180)	1440	3430	43.885,00	52.223,15
290.L7M.8 + 8P7	L3H1 3.800 mm	120 MultiJet3	6-Gang-Schaltgetriebe	88 (120)	1530	3500	36.785,00	43.774,15
290.L7N.8 + 8P7	L3H1 3.800 mm	140 MultiJet3	6-Gang-Schaltgetriebe	103 (140)	1530	3500	37.885,00	45.083,15
290.L7P.8 + 8P7	L3H1 3.800 mm	140 MultiJet3	9-Gang-Automatikgetriebe	103 (140)	1475	3500	41.385,00	49.248,15
290.L7Q.8 + 8P7	L3H1 3.800 mm	160 MultiJet3	6-Gang-Schaltgetriebe	117 (160)	1515	3500	38.985,00	46.392,15
290.L7R.8 + 8P7	L3H1 3.800 mm	160 MultiJet3	9-Gang-Automatikgetriebe	117 (160)	1475	3500	42.485,00	50.557,15
290.B7M.8 + 8P7	L4H1 4.035 mm	120 MultiJet3	6-Gang-Schaltgetriebe	88 (120)	1510	3500	37.335,00	44.428,65
290.B7N.8 + 8P7	L4H1 4.035 mm	140 MultiJet3	6-Gang-Schaltgetriebe	103 (140)	1510	3500	38.435,00	45.737,65
290.B7P.8 + 8P7	L4H1 4.035 mm	140 MultiJet3	9-Gang-Automatikgetriebe	103 (140)	1455	3500	41.935,00	49.902,65
290.B7Q.8 + 8P7	L4H1 4.035 mm	160 MultiJet3	6-Gang-Schaltgetriebe	117 (160)	1495	3500	39.535,00	47.046,65
290.B7R.8 + 8P7	L4H1 4.035 mm	160 MultiJet3	9-Gang-Automatikgetriebe	117 (160)	1455	3500	43.035,00	51.211,65

* Unverbindliche Preisempfehlung des Herstellers ab Werk

** inkl. Fahrer (75 kg)

*** alle Motor- und Getriebevarianten auf dieser Seite erfüllen die Abgasnorm Euro 6d-ISC-FCM

Sincom	Länge (L) Höhe (H) Radstand	Motor***	Getriebe***	Leistung KW (PS)	Nutzlast** KG	zGG KG	Preis ohne Mwst.*/Euro	Preis mit Mwst.*/Euro
--------	-----------------------------------	----------	-------------	---------------------	------------------	-----------	---------------------------	--------------------------

Maxi Dreiseitenkipper 35

295.A7N.8 + 8P7	L2H1 3.450 mm	140 MultiJet3	6-Gang-Schaltgetriebe	103 (140)	1525	3500	38.965,00	46.368,35
295.A7P.8 + 8P7	L2H1 3.450 mm	140 MultiJet3	9-Gang-Automatikgetriebe	103 (140)	1510	3500	42.465,00	50.533,35
295.A7Q.8 + 8P7	L2H1 3.450 mm	160 MultiJet3	6-Gang-Schaltgetriebe	117 (160)	1510	3500	40.065,00	47.677,35
295.A7R.8 + 8P7	L2H1 3.450 mm	160 MultiJet3	9-Gang-Automatikgetriebe	117 (160)	1510	3500	43.565,00	51.842,35
295.A7S.8 + 8P7	L2H1 3.450 mm	180 MultiJet3	6-Gang-Schaltgetriebe	130 (180)	1510	3500	41.465,00	49.343,35
295.A7T.8 + 8P7	L2H1 3.450 mm	180 MultiJet3	9-Gang-Automatikgetriebe	130 (180)	1510	3500	44.965,00	53.508,35

295.L7N.8 + 8P7	L3H1 3.800 mm	140 MultiJet3	6-Gang-Schaltgetriebe	103 (140)	1490	3500	38.965,00	46.368,35
295.L7P.8 + 8P7	L3H1 3.800 mm	140 MultiJet3	9-Gang-Automatikgetriebe	103 (140)	1475	3500	42.465,00	50.533,35
295.L7Q.8 + 8P7	L3H1 3.800 mm	160 MultiJet3	6-Gang-Schaltgetriebe	117 (160)	1475	3500	40.065,00	47.677,35
295.L7R.8 + 8P7	L3H1 3.800 mm	160 MultiJet3	9-Gang-Automatikgetriebe	117 (160)	1475	3500	43.565,00	51.842,35
295.L7S.8 + 8P7	L3H1 3.800 mm	180 MultiJet3	6-Gang-Schaltgetriebe	130 (180)	1475	3500	41.465,00	49.343,35
295.L7T.8 + 8P7	L3H1 3.800 mm	180 MultiJet3	9-Gang-Automatikgetriebe	130 (180)	1475	3500	44.965,00	53.508,35

295.B7N.8 + 8P7	L4H1 4.035 mm	140 MultiJet3	6-Gang-Schaltgetriebe	103 (140)	1470	3500	39.515,00	47.022,85
295.B7P.8 + 8P7	L4H1 4.035 mm	140 MultiJet3	9-Gang-Automatikgetriebe	103 (140)	1455	3500	43.015,00	51.187,85
295.B7Q.8 + 8P7	L4H1 4.035 mm	160 MultiJet3	6-Gang-Schaltgetriebe	117 (160)	1455	3500	40.615,00	48.331,85
295.B7R.8 + 8P7	L4H1 4.035 mm	160 MultiJet3	9-Gang-Automatikgetriebe	117 (160)	1455	3500	44.115,00	52.496,85
295.B7S.8 + 8P7	L4H1 4.035 mm	180 MultiJet3	6-Gang-Schaltgetriebe	130 (180)	1455	3500	42.015,00	49.997,85
295.B7T.8 + 8P7	L4H1 4.035 mm	180 MultiJet3	9-Gang-Automatikgetriebe	130 (180)	1455	3500	45.515,00	54.162,85

Maxi Dreiseitenkipper 40

295.F7Q.8 + 8P7	L2H1 3.450 mm	160 MultiJet3	6-Gang-Schaltgetriebe	117 (160)	1930	3920	40.565,00	48.272,35
295.F7R.8 + 8P7	L2H1 3.450 mm	160 MultiJet3	9-Gang-Automatikgetriebe	117 (160)	1930	3920	44.065,00	52.437,35
295.F7S.8 + 8P7	L2H1 3.450 mm	180 MultiJet3	6-Gang-Schaltgetriebe	130 (180)	1930	3920	41.965,00	49.938,35
295.F7T.8 + 8P7	L2H1 3.450 mm	180 MultiJet3	9-Gang-Automatikgetriebe	130 (180)	1930	3920	45.465,00	54.103,35

295.G7N.8 + 8P7	L4H1 4.035 mm	140 MultiJet3	6-Gang-Schaltgetriebe	103 (140)	2070	4100	40.015,00	47.617,85
295.G7P.8 + 8P7	L4H1 4.035 mm	140 MultiJet3	9-Gang-Automatikgetriebe	103 (140)	2055	4100	43.515,00	51.782,85
295.G7Q.8 + 8P7	L4H1 4.035 mm	160 MultiJet3	6-Gang-Schaltgetriebe	117 (160)	2055	4100	41.115,00	48.926,85
295.G7R.8 + 8P7	L4H1 4.035 mm	160 MultiJet3	9-Gang-Automatikgetriebe	117 (160)	2055	4100	44.615,00	53.091,85
295.G7S.8 + 8P7	L4H1 4.035 mm	180 MultiJet3	6-Gang-Schaltgetriebe	130 (180)	2055	4100	42.515,00	50.592,85
295.G7T.8 + 8P7	L4H1 4.035 mm	180 MultiJet3	9-Gang-Automatikgetriebe	130 (180)	2055	4100	46.015,00	54.757,85

* Unverbindliche Preisempfehlung des Herstellers ab Werk

** inkl. Fahrer (75 kg)

*** alle Motor- und Getriebevarianten auf dieser Seite erfüllen die Abgasnorm Euro 6d-ISC-FCM

Sincom	Länge (L) Höhe (H) Radstand	Motor***	Getriebe***	Leistung KW (PS)	Nutzlast** KG	zGG KG	Preis ohne Mwst.*/Euro	Preis mit Mwst.*/Euro
--------	-----------------------------------	----------	-------------	---------------------	------------------	-----------	---------------------------	--------------------------

Dreiseitenkipper Doppelkabine 35

290.B9M.8 + 8P7	L4H1 4.035 mm	120 MultiJet3	6-Gang-Schaltgetriebe	88 (120)	1365	3500	39.285,00	46.749,15
290.B9N.8 + 8P7	L4H1 4.035 mm	140 MultiJet3	6-Gang-Schaltgetriebe	103 (140)	1365	3500	40.385,00	48.058,15
290.B9P.8 + 8P7	L4H1 4.035 mm	140 MultiJet3	9-Gang-Automatikgetriebe	103 (140)	1310	3500	43.885,00	52.223,15
290.B9Q.8 + 8P7	L4H1 4.035 mm	160 MultiJet3	6-Gang-Schaltgetriebe	117 (160)	1350	3500	41.485,00	49.367,15
290.B9R.8 + 8P7	L4H1 4.035 mm	160 MultiJet3	9-Gang-Automatikgetriebe	117 (160)	1310	3500	44.985,00	53.532,15
290.B9T.8 + 8P7	L4H1 4.035 mm	180 MultiJet3	9-Gang-Automatikgetriebe	130 (180)	1310	3500	46.385,00	55.198,15

Maxi Dreiseitenkipper Doppelkabine 35

295.B9N.8 + 8P7	L4H1 4.035 mm	140 MultiJet3	6-Gang-Schaltgetriebe	103 (140)	1325	3500	41.465,00	49.343,35
295.B9P.8 + 8P7	L4H1 4.035 mm	140 MultiJet3	9-Gang-Automatikgetriebe	103 (140)	1310	3500	44.965,00	53.508,35
295.B9Q.8 + 8P7	L4H1 4.035 mm	160 MultiJet3	6-Gang-Schaltgetriebe	117 (160)	1310	3500	42.565,00	50.652,35
295.B9R.8 + 8P7	L4H1 4.035 mm	160 MultiJet3	9-Gang-Automatikgetriebe	117 (160)	1310	3500	46.065,00	54.817,35
295.B9S.8 + 8P7	L4H1 4.035 mm	180 MultiJet3	6-Gang-Schaltgetriebe	130 (180)	1310	3500	43.965,00	52.318,35
295.B9T.8 + 8P7	L4H1 4.035 mm	180 MultiJet3	9-Gang-Automatikgetriebe	130 (180)	1310	3500	47.465,00	56.483,35

295.C9N.8 + 8P7	L5H1 4.035 mm	140 MultiJet3	6-Gang-Schaltgetriebe	103 (140)	1285	3500	41.715,00	49.640,85
295.C9P.8 + 8P7	L5H1 4.035 mm	140 MultiJet3	9-Gang-Automatikgetriebe	103 (140)	1270	3500	45.215,00	53.805,85
295.C9Q.8 + 8P7	L5H1 4.035 mm	160 MultiJet3	6-Gang-Schaltgetriebe	117 (160)	1270	3500	42.815,00	50.949,85
295.C9R.8 + 8P7	L5H1 4.035 mm	160 MultiJet3	9-Gang-Automatikgetriebe	117 (160)	1270	3500	46.315,00	55.114,85
295.C9S.8 + 8P7	L5H1 4.035 mm	180 MultiJet3	6-Gang-Schaltgetriebe	130 (180)	1270	3500	44.215,00	52.615,85
295.C9T.8 + 8P7	L5H1 4.035 mm	180 MultiJet3	9-Gang-Automatikgetriebe	130 (180)	1270	3500	47.715,00	56.780,85

* Unverbindliche Preisempfehlung des Herstellers ab Werk

** inkl. Fahrer (75 kg)

*** alle Motor- und Getriebevarianten auf dieser Seite erfüllen die Abgasnorm Euro 6d-ISC-FCM

FIAT DUCATO WARENTRANSPORT



PRITSCHENWAGEN UND DREISEITENKIPPER

SERIEN- UND SONDERAUSSTATTUNG

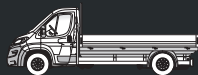
**DUCATO PRITSCHENWAGEN
AUSSENAUSSTATTUNG**

 Bestell-
nummer

 Preis ohne
Mwst.*/Euro

 Preis MIT
Mwst.*/Euro

 Einzel-
kabine

 Doppel-
kabine

 Dreiseiten-
kipper
Option
8P7

KAROSSERIE VARIANTE

Hinterkipper • verfügbar auf ausgewählten Pritschenwagen	4G5	3.100,00	3.689,00	O	O	N
Dreiseitenkipper • verfügbar auf ausgewählten Pritschenwagen	8P7	3.500,00	4.165,00	O	O	N

TÜREN UND SCHEIBEN

Beheizbare Windschutzscheibe	253	250,00		O	O	O
------------------------------	-----	--------	--	---	---	---

ZUBEHÖR PRITSCHENWAGEN

Kennzeichnung hinten mit Logo und Modellname	749	0,00	0,00	S	S	S
Hecktraverse, Rückleuchten	742	0,00	0,00	S	S	S
Seitlicher Unterfahrschutz • Serie bei Ducato Maxi Pritschenwagen 40 mit Einzelkabine	358	260,00	309,40	O	O	N
Werkzeugkasten unter der Pritsche mit 2 Seilwinden • verfügbar auf ausgewählten Pritschenwagen	8P9	120,00	142,80	O/N	O/N	O/N
Seitlicher Unterfahrschutz + Werkzeugkasten unter der Pritsche mit 2 Seilwinden • verfügbar auf ausgewählten Pritschenwagen	359	360,00	428,40	O/N	O/N	O
Leiterträger hinten • verfügbar auf ausgewählten Pritschenwagen	8PA	180,00	214,20	O/N	O/N	O

SCHEINWERFER

Halogenscheinwerfer mit Halogen Tagfahrlicht	-	0,00	0,00	S	S	S
LED-Tagfahrlicht	LM1	285,00	339,15	O	O	O
Voll-LED-Scheinwerfer	9WE	1.000,00	1.190,00	O	O	O
Nebelscheinwerfer mit statischem Kurvenlicht	LPZ	250,00	297,50	O	O	O

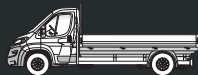
**DUCATO PRITSCHENWAGEN
AUSSENAUSSTATTUNG**

 Bestell-
nummer

 Preis ohne
Mwst.*/Euro

 Preis MIT
Mwst.*/Euro

 Einzel-
kabine

 Doppel-
kabine

 Dreiseiten-
kipper
Option
8P7

FELGEN UND REIFEN

Stahlfelgen	5EV	0,00	0,00	S	S	S
15"-Leichtmetallräder (schwarz-silber) verfügbar für • Ducato Light 28 - 35 mit manuellem Getriebe • Ducato Light 30 mit Automatikgetriebe	433	525,00	624,75	O/N	O/N	O/N
16"-Leichtmetallräder (schwarz-silber) verfügbar für • Ducato Light 35 mit manuellem Getriebe	431	790,00	940,10	O/N	O/N	O/N
16"-Leichtmetallräder (schwarz - silber) verfügbar für • Ducato Light 33 - 35 mit Automatikgetriebe • Ducato Maxi 35 - 40 mit manuellem Getriebe und Automatik	1LR	790,00	940,10	O/N	O/N	O/N
Sommerreifen (Serienausstattung außer auf Fahrgestellen mit Doppelkabine und 4,0t)	5PP	0,00	0,00	S	S/O	S
Allwetterreifen (Ducato Light: 225/70 R15; Ducato Maxi: 225/75 R16)	144	315,00	374,85	O	O	O

FELGEN UND REIFEN: ZUBEHÖR

Radvollblenden	878	65,00	77,35	O	O	O
Radlaufabdeckung aus Kunststoff • verfügbar ausschließlich für Ducato Maxi • Serienausstattung bei Maxi Pritschen L5H1 mit Doppelkabine	4BJ	85,00	101,15	O/N	S/O/N	O/N
Schmutzfänger vorn	747	65,00	77,35	O	O	O
Schmutzfänger hinten	197	85,00	101,15	O	O	O
Schmutzfänger vorn (747) und hinten (197)	498	150,00	178,50	O	O	O

FELGEN UND REIFEN: ERSATZRAD UND PANNENSET

Vollwertiges Ersatzrad	980	0,00	0,00	S	S	S
Ersatzradhalterung	786	0,00	0,00	S	S	S
Paket aus Ersatzrad und Reifenreparaturkit „Fix&Go“	64E	80,00	95,20	O	O	O

RADAUFHÄNGUNG UND FEDERUNG

Komfortblattfeder an der Hinterachse	062	150,00	178,50	N	N	N
Doppelblattfeder an der Hinterachse (Serie bei Ducato Maxi 40)	077	160,00	190,40	O/S	O	O/S
Luffederung an der Hinterachse (mit Up/Down-Funktion)	555	1.750,00	2.082,50	O	O	O

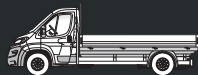

LACKIERUNGEN

Metalllackierung • verfügbar auf kurzen Radständen (L1 bis L3)	210	570,00	678,30	O/N	O/N	O/N
Pastellackierung „Lanzarote Grau“ Farbcode 385	5CK	350,00	416,50	O	O	O
Pastellackierung „Expedition Grau“ Farbcode 676	5CL	315,00	374,85	O	O	O
Kühlergrill schwarz glänzend lackiert mit Lammelen in Chromoptik	MFF	120,00	142,80	O	O	O
Zierleiste (Skid Plate) schwarz glänzend	3YL	120,00	142,80	O	O	O
Zierleiste (Skid Plate) grau	1CS	70,00	83,30	O	O	O
Vorderer Stoßfänger in Außenfarbe 549	7P5	265,00	315,35	O	O	O
Vorderer Stoßfänger in Außenfarbe 676	9YB	265,00	315,35	O	O	O
Vorderer Stoßfänger in Außenfarbe 385	3YM	550,00	654,50	O	O	O
Vorderer Stoßfänger in Außenfarbe 113	ORU	265,00	315,35	O	O	O
Vorderer Stoßfänger in Außenfarbe 632	6WH	265,00	315,35	O	O	O
Vorderer Stoßfänger in Außenfarbe 611	457	265,00	315,35	O	O	O
Vorderer Stoßfänger in Außenfarbe 691	6DZ	265,00	315,35	O	O	O
Türgriffe in Wagenfarbe • verfügbar in Außenfarbe 113, 385, 549, 611, 632, 691 • nicht verfügbar auf Pritschen und Kipper mit Doppelkabine	61A	100,00	119,00	O	N	O/N

TANK

Tankdeckel abschließbar (in B-Säule integriert)	-	0,00	0,00	S	S	S
AdBlue 19 Liter	-	0,00	0,00	S	S	S
Kraftstofftank 90 Liter	-	0,00	0,00	S	S	S
Kraftstofftank 60 Liter	4DZ	0,00	0,00	O	N	O/N
Kraftstofftank 75 Liter	92P	0,00	0,00	O	O	O

ZUBEHÖR

Starre Anhängerkupplung	6JA	580,00	690,20	O	O	O
Abnehmbare Anhängerkupplung	960	685,00	815,15	N	N	N
Motorschutz Kunststoffabdeckung	237	160,00	190,40	O	O	O
Seitliche Markierungsleuchten • Serienmäßig inkludiert auf Ducato N1-/N2-Versionen ab 3,5 t zGG und einer Fahrzeug- gesamtlänge von mehr als 6m	4HH	70,00	83,30	S/O/N	S/O/N	O/N

DUCATO PRITSCHENWAGEN
INNENAUSSTATTUNG

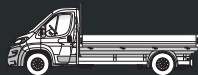

Bestell-
nummer

Preis ohne
Mwst.*/Euro

Preis MIT
Mwst.*/Euro

Einzel-
kabine

Doppel-
kabine

Dreiseiten-
kipper
Option
8P7

LENKRAD UND ARMATURENBRETT

Lenkrad mit 4 Speichen und koaxialer Verstellung	-	0,00	0,00	S	S	S
Lenkrad und Schaltknäuf in Leder	320	190,00	226,10	O	O	O
Armaturenbrett Techno	0XW	200,00	238,00	O	O	O

SITZE UND SITZBEZÜGE

Standard Sitzbezug Schwarz mit Ducato-Logo auf Kopfstütze (Innenfarbcode 076)	8RS	-	-	S	S	S
Mittelarmlehne und Lordosenstütze für Fahrersitz	132	-	-	S	S	S
Sitzbezüge Kunstleder (Innenfarbe 266)	727	-	-	O	O	O
Komfortfahrersitz: hydraulisch gefedert mit Mittelarmlehne	640	420,00	499,80	O	O	O
Sitzsockelverkleidung	50E	65,00	77,35	O	O	O
Beifahrerdoppelsitz mit Klapp Tisch in mittlerer Rückenlehne	293	360,00	428,40	O	O	O
Eat&Work-Sitzbank mit schwenkbarem Klapp Tisch in mittlerer Rückenlehne	2QC	360,00	428,40	O	O	N
Beifahrereinzelsitz verstellbar in Länge und Neigung, mit Mittelarmlehne und Lordosenstütze	297	-	-	S	S	S
Höhenverstellung des Beifahrereinzelsitzes	454	105,00	124,95	O	O	O

SITZHEIZUNG

Sitzheizung für Fahrer	453	190,00	226,10	O	O	O
Sitzheizung für Beifahrer	452	190,00	226,10	O	O	O
Optionspaket 452 (Sitzheizung Beifahrersitz) und 453 (Sitzheizung Fahrersitz)	4YN	380,00	452,20	O	O	O

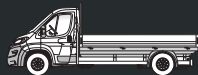

ABLAGEFÄCHER UND HALTERUNGEN

Handschuhfach Beifahrerseite mit Deckel	-	0,00	0,00	S	S	S
Kühlfach für 1,5-Liter-Flasche (wenn Klimaanlage vorhanden)	-	0,00	0,00	S	S	S
Türinnenverkleidung mit Ablagefächern inkl. 1,5-Liter-Flaschenhalter und Lautsprechergehäuse	-	0,00	0,00	S	S	S
Becherhalter	-	0,00	0,00	S	S	S
Abschließbares Ablagefach in der Mitte des Armaturenbretts (statt Becherhalter)	6ZQ	35,00	41,65	O	O	O
Tablet-Halterung • nicht verfügbar i.V.m. Beifahrerairbag für Beifahrerdoppelsitz (Opt. 502)	75Q	75,00	89,25	O	O	O
Ablagebehälter unter Fahrersitz	7WV	15,00	17,85	O	O	O
Ablagefach im Dach (Serie bei Ducato Maxi 40 und allen Doppelkabinen)	835	80,00	95,20	S/O	S	S/O

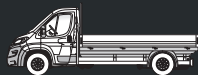

FAHRERKABINE UND ARMATURENBRETT

Elektrische Servolenkung	-	0,00	0,00	S	S	S
Innenbeleuchtung vorn	-	0,00	0,00	S	S	S
Elektrische Fensterheber	-	0,00	0,00	S	S	S
Eco-Paket mit Stop&Start-System inkl. Aktivierungsschalter, elektr. Kraftstoffpumpe.	-	0,00	0,00	S	S	S
Handbremse auf der linken Seite des Fahrers	-	0,00	0,00	S	S	S
Volldigitales Kombiinstrument	2QF	750,00	892,50	O	O	O
Elektrische Parkbremse	026	300,00	357,00	O	O	O
Smartphone Ladestation (kabellos) i.V.m Opt. 140 automatische Klima	RFX	150,00	178,50	O	O	O
Smartphone Ladestation (kabellos) i.V.m Opt. 025 manuelle Klima	2V7	150,00	178,50	O	O	O
230-Volt-Steckdose am Amaturenbrett	JKU	100,00	119,00	O	O	O
Raucherpaket	989	45,00	53,55	O	O	O
Doppel USB Schnittstelle am Armaturenbrett (statt Raucherpaket Opt. 989)	RS3	55,00	65,45	O	O	O

HEIZUNGEN UND KLIMAAANLAGEN

Manuelle Klimaanlage auf Versionen mit Automatikgetriebe	025	0,00	0,00	S	S	S
Manuelle Klimaanlage auf Versionen mit manuellem Getriebe	025	1.470,00	1.749,30	O	O	O
Automatische Ein-Zonen-Klimaanlage auf Versionen mit Automatikgetriebe	140	210,00	249,90	O	O	O
Automatische Ein-Zonen-Klimaanlage mit mit manuellem Getriebe	140	1.680,00	1.999,20	O	O	O
Zuheizer Webasto	133	945,00	1.124,55	O	O	O
Programmierbare autonome Standheizung Webasto	205	1.250,00	1.487,50	O	O	O

AUßEN- UND INNENSPIEGEL

Außenspiegel inklusive Weitwinkelspiegel	-	0,00	0,00	S	S	S
Elektrisch verstell- und beheizbare Außenspiegel (nicht für Weitwinkelspiegel)	041	180,00	214,20	O	O	O
Elektrisch anklappbare Außenspiegel	341	190,00	226,10	O	O	O
Digitaler Rückspiegel	GRG	750,00	892,50	N	N	N

SCHLÜSSEL UND SCHLIEBSYSTEME

Zentralverriegelung mit Funkfernbedienung	-	0,00	0,00	S	S	S
zusätzlich ein Zündschlüssel mit Fernbedienung (2x mit Funkfernbedienung & 1x mechanisch; nicht i.V.m. „Keyless Entry&Go“)	4YV	95,00	113,05	O	O	O
zusätzlich ein mechanischer Zündschlüssel (1x mit Funkfernbedienung & 2x mechanisch; nicht i.V.m. „Keyless Entry&Go“)	561	45,00	53,55	O	O	O
Keyless Entry & Go	GX4	350,00	416,50	O	O	O

DUCATO PRITSCHENWAGEN
FUNKTION UND ELEKTRIK

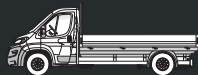

Bestell-
nummer

Preis ohne
Mwst.*/Euro

Preis MIT
Mwst.*/Euro

Einzel-
kabine

Doppel-
kabine

Dreiseiten-
kipper
Option
8P7

SONSTIGE

Batterie (105 Ah) Lichtmaschine (220 A Generator)	-	0,00	0,00	S	S	S
Smart Tachograph (Serie auf N2 Versionen)	0TK	630,00	749,70	O/S	O	O/S
Entfall Smart Tachograph	0TL	OHNE AUF- / MINDER- PREIS	OHNE AUF- / MINDER- PREIS	N / O	N	N / O
Batterietrennschalter	5QD	130,00	154,70	O	O	O
Vorverkabelung Aufbauhersteller mit Steckdose in der B-Säule (unabdingbare Option für Aufbauhersteller – Grundlage für Elektroumbauten)	081	130,00	154,70	O	O	O

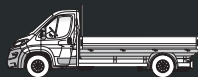

FAHRERASSISTENZSYSTEME

Elektronische Stabilitätskontrolle inklusive: • Seitenwindassistent • Anhängerstabilitätskontrolle • Post Collision Braking • Überschlagsvermeidung • Antischlupfregelung (ASR) • Hydraulischer Bremsassistent (HBA) • Berganfahrhilfe • Adaptive Lastkontrolle (LAC)	-	0,00	0,00	S	S	S
Notbrems- und Spurhalteassistent (Serie auf N2 homologierten Fahrzeugen)	9RL	600,00	714,00	O/S	O	O/S
Totwinkel-Assistent und hintere Querverkehrserkennung	XAN	450,00	535,50	N	N	N
Cruise Control + Speed Limiter	NHR	315,00	374,85	O	O	O
Regen- und Lichtsensor	051	245,00	291,55	O	O	O
Traction+ mit Bergabfahrassistent • Nicht verfügbar für Version 290.SL4.8 (Kastenwagen mit 2,8t zGG)	941	160,00	190,40	O	O	O
Geschwindigkeitsbegrenzer 90 km/h (Serie bei Ducato Maxi 40)	58E	130,00	154,70	O/S	O	O/S
Geschwindigkeitsbegrenzer 100 km/h	5BF	130,00	154,70	O	O	O
Reifendrucksensor	365	210,00	249,90	O	O	O

AIRBAG

Fahrerairbag	-	0,00	0,00	S	S	S
Beifahrerairbag für Beifahrerdoppelsitz	502	295,00	351,05	O	O	O
Beifahrerairbag für Beifahrereinzelsitz	CJ1	295,00	351,05	O	O	O
Seiten- und Kopfairbags • nicht verfügbar auf Versionen mit Doppelkabine	505	515,00	612,85	O	N	O

DIEBSTAHLSCHUTZ

„Dead Lock“-Funktion der Zentralverriegelung	064	170,00	202,30	O	O	O
Diebstahlwarnanlage	213	295,00	351,05	O	O	O
„Dead Lock“ Zentralverriegelung (Option 064) und Diebstahlwarnanlage (Option 213)	4YR	465,00	553,35	O	O	O

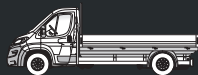

INFOTAINMENTSYSTEME

5"-Infotainmentsystem mit Farbdisplay, DAB, Bluetooth Schnittstelle	2PX	750,00	892,50	<input type="radio"/>	<input type="radio"/>	<input type="radio"/>
7"-Infotainmentsystem mit Touchscreen, DAB, Bluetooth Schnittstelle, Lenkrad-Bedienelementen, Apple CarPlay™ ¹ /Android Auto™ ² .	2PY	1.000,00	1.190,00	<input type="radio"/>	<input type="radio"/>	<input type="radio"/>
10"-Infotainmentsystem (nur i.V.m. Opt. 140 erhältlich) mit Touchscreen, DAB, Bluetooth Schnittstelle, Lenkrad-Bedienelementen, Apple CarPlay™ ¹ /Android Auto™ ² , Navigation und Klimaanlagesteuerungssystem	2PZ	1.600,00	1.904,00	<input type="radio"/>	<input type="radio"/>	<input type="radio"/>

INFOTAINMENTZUBEHÖR

Lenkrad mit Multifunktionstasten für Radiobedienung	245	130,00	154,70	<input type="radio"/>	<input type="radio"/>	<input type="radio"/>
AM/FM- und DAB-Antenne im rechten Außenspiegel	54Q	210,00	249,90	<input type="radio"/>	<input type="radio"/>	<input type="radio"/>
Audiovorbereitung inkl. 4 Lautsprecher	082	190,00	226,10	<input type="radio"/>	<input type="radio"/>	<input type="radio"/>
Vollständige DAB-Radio-Vorbereitung (Option 082 + DAB)	6QD	220,00	261,80	<input type="radio"/>	<input type="radio"/>	<input type="radio"/>

TELEMATIK

Uconnect Box (inkl. Connected Services RTK)	RDG	700,00	833,00	<input type="radio"/>	<input type="radio"/>	<input type="radio"/>
---	-----	--------	--------	-----------------------	-----------------------	-----------------------

¹ Apple CarPlay ist eine geschützte Marke von Apple Inc. Die Verwendung des Apple CarPlay Logos bedeutet, dass die Benutzeroberfläche des Fahrzeugs die Apple Leistungsstandards erfüllt. Apple übernimmt keine Verantwortung für den Betrieb dieses Fahrzeugs oder die Einhaltung von Sicherheits- und gesetzlichen Standards. Bitte beachten Sie, dass die Verwendung dieses Produktes mit einem iPhone, iPod oder iPad die drahtlose Leistung beeinträchtigen kann.

² Um Android Auto auf Ihrem Telefondisplay zu verwenden, benötigen Sie ein Android-Telefon mit 5.0 (Lollipop) oder höher und die Android Auto App. Android und Android Auto sind geschützte Marken von Google LLC.

FIAT DUCATO WARENTRANSPORT



PRITSCHENWAGEN UND DREISEITENKIPPER

AUSSTATTUNGS-, FUNKTIONS- UND FAHRERASSISTENZSYSTEME

DUCATO PRITSCHENWAGEN UND DREISEITENKIPPER AUSSTATTUNGSPAKETE 	Bestell- nummer	MIT SCHALTGETRIEBE			MIT AUTOMATIKGETRIEBE		
		Preis ohne Mwst. */Euro	Preis mit Mwst. */Euro	Kundenvorteil ohne MwSt	Preis ohne Mwst. */Euro	Preis mit Mwst. */Euro	Kundenvorteil ohne MwSt

PAKET „ENTRY FAHRGESTELL“ (025,041,2PY)							
<ul style="list-style-type: none"> • manuelle Klimaanlage • Elektrisch verstell- und beheizbare Außenspiegel • 7"-Infotainment-System 	2D5	2.100,00	2.499,00	550,00	-	-	-

PAKET „BUSINESS PLUS FAHRGESTELL“ (140,041,2PY,0XW,RFX,GX4,026)							
<ul style="list-style-type: none"> • Automatische Klimaanlage • Elektrisch verstell- und beheizbare Außenspiegel • 7"-Infotainment-System • Armaturenbrett „Techno“ • Induktive Ladestation für Smartphones • Keyless Entry&Go • Elektrische Parkbremse 	2D9	2.900,00	3.451,00	960,00	2.000,00	2.380,00	390,00

PAKET „LOUNGE FAHRGESTELL“ (140,041,2PZ,0XW,RFX,GX4,026,341,2QF)							
<ul style="list-style-type: none"> • Automatische Klimaanlage • Elektrisch verstell- und beheizbare Außenspiegel • 10"-Infotainment-System • Armaturenbrett „Techno“ • Induktive Ladestation für Smartphones • Keyless Entry&Go • Elektrische Parkbremse • Elektrisch einklappbare Außenspiegel • Digitales Kombiinstrument 	2F0	3.700,00	4.403,00	1.700,00	2.800,00	3.332,00	1.130,00

DUCATO PRITSCHENWAGEN UND DREISEITENKIPPER TREKKINGPAKETE	Bestell- nummer	MIT SCHALTGETRIEBE			MIT AUTOMATIKGETRIEBE		
		Preis ohne Mwst. */Euro	Preis mit Mwst. */Euro	Kundenvorteil ohne MwSt	Preis ohne Mwst. */Euro	Preis mit Mwst. */Euro	Kundenvorteil ohne MwSt



PAKET „TREKKING MAXI“ (941, 144, LPZ, 4BJ, 9WE, 3YL, MFF, 1 LR)

<ul style="list-style-type: none"> • Traction+ • Allwetterreifen • Nebelscheinwerfer mit statischem Kurvenlicht • Radlaufabdeckung aus Kunststoff • Voll-LED-Scheinwerfer • Zierleiste (Skid Plate) schwarz glänzend • Kühlergrill schwarz glänzend lackiert mit Lammelen in Chromoptik • 16" Leichtmetallfelgen 	2F3	1.500,00	1.785,00	1.340,00	-	-	-
--	-----	----------	----------	----------	---	---	---

PAKET „TREKKING AUTOMATIK“ (941, 144, LPZ, 9WE, 3YL, MFF, 1 LR)

<ul style="list-style-type: none"> • Traction+ • Allwetterreifen • Nebelscheinwerfer mit statischem Kurvenlicht • Voll-LED-Scheinwerfer • Zierleiste (Skid Plate) schwarz glänzend • Kühlergrill schwarz glänzend lackiert mit Lammelen in Chromoptik • 16" Leichtmetallfelgen 	2F2	-	-	-	1.450,00	1.725,50	1.305,00
---	-----	---	---	---	----------	----------	----------

PAKET „TREKKING“ (941, 144, LPZ, 9WE, 3YL, MFF, 433)

<ul style="list-style-type: none"> • Traction+ • Allwetterreifen • Nebelscheinwerfer mit statischem Kurvenlicht • Voll-LED-Scheinwerfer • Zierleiste (Skid Plate) schwarz glänzend • Kühlergrill schwarz glänzend lackiert mit Lammelen in Chromoptik • 15" Leichtmetallfelgen 	2F1	1.450,00	1.725,50	1.040,00	-	-	-
---	-----	----------	----------	----------	---	---	---

DUCATO PRITSCHENWAGEN UND DREISEITENKIPPER FUNKTIONSPAKETE 	Bestell- nummer	MIT SCHALTGETRIEBE			MIT AUTOMATIKGETRIEBE		
		Preis ohne Mwst. */Euro	Preis mit Mwst. */Euro	Kundenvorteil ohne MwSt	Preis ohne Mwst. */Euro	Preis mit Mwst. */Euro	Kundenvorteil ohne MwSt

PAKET „DEFROSTING PLUS“ (253, 041, 205)							
<ul style="list-style-type: none"> • Beheizbare Windschutzscheibe • Elektrisch verstell- und beheizbare Außenspiegel • Programmierbare autonome Webasto Standheizung 	2PV	1.100,00	1.309,00	580,00	1.100,00	1.309,00	580,00

DUCATO PRITSCHENWAGEN UND DREISEITENKIPPER FAHRERASSISTENZPAKETE 	Bestell- nummer	MIT SCHALTGETRIEBE			MIT AUTOMATIKGETRIEBE		
		Preis ohne Mwst. */Euro	Preis mit Mwst. */Euro	Kundenvorteil ohne MwSt	Preis ohne Mwst. */Euro	Preis mit Mwst. */Euro	Kundenvorteil ohne MwSt

PAKET „SAFETY“							
<ul style="list-style-type: none"> • Regen- und Lichtsensor • Notbrems- und Spurhalteassistent • Verkehrszeichenerkennung • Abblendautomatik 	2PP	850,00	1.011,50	-	850,00	1.011,50	-

PAKET „ADVANCED SAFETY“**							
<ul style="list-style-type: none"> • Regen- und Lichtsensor • Notbrems- und Spurhalteassistent • Verkehrszeichenerkennung • Abblendautomatik • Adaptiver Geschwindigkeitsregler • Aufmerksamkeits-Assistent (Müdigkeitswarner) • Intelligenter Geschwindigkeitsassistent 	2PQ	1.300,00	1.547,00	-	1.300,00	1.547,00	-

„FIAT PRO CO-DRIVER ASSISTENT“** (TEILAUTOMATISIERTES FAHREN)							
Ausschließlich verfügbar auf Automatikversionen und in Verbindung mit dem digitalen Kombiinstrument (Opt. 2QF) und elektrischer Parkbremse (Opt. 026). <ul style="list-style-type: none"> • Regen- und Lichtsensor • Notbrems- und Spurhalteassistent • Verkehrszeichenerkennung • Abblendautomatik • Adaptiver Geschwindigkeitsregler (inkl. Stop&Go) • Aufmerksamkeits-Assistent (Müdigkeitswarner) • Intelligenter Geschwindigkeitsassistent • Fahrspur-Zentrierung • Stau-Assistent • Lenkrad und Schaltknäuf in Leder 	9YZ	-	-	-	1.900,00	2.261,00	-

CIAO FIAT
00 800 342 800 00
Gebührenfreie Info-Rufnummer*

Eine Nummer für ganz Europa¹: unser Service für einzigartige Kunden. Unter der kostenlosen¹ Rufnummer erhalten Sie alle Infos zu Pannenhilfe, Abschlepp- und Straßenhilfsdienst im Falle von Pannen oder Unfällen (rund um die Uhr), detaillierte Informationen und Assistenz zu Modellen, Serviceleistungen, Vertriebsnetz und Testfahrten.

4 JAHRE FIAT PROFESSIONAL GARANTIE² FÜR ALLE MODELLE VON FIAT PROFESSIONAL.

Die 4 Jahre Fiat Professional Garantie setzt sich zusammen aus: 2 Jahre Fahrzeuggarantie ohne Aufpreis und zusätzlich 2 weitere Jahre Funktionsgarantie (Maximum Care Flex 100), die Fiat Professional für das 3. und 4. Fahrzeugjahr bis zur Grenze von 100.000 km Gesamtleistung ohne Aufpreis gewährt.

Auf Wunsch können Sie um das 5. Fahrzeugjahr verlängern oder auch Ihre Gesamtleistung erhöhen. Fragen Sie Ihren teilnehmenden autorisierten Fiat Professional Partner nach den Details. Die unverbindliche Preisempfehlung der entsprechenden Kombinationen hierzu entnehmen Sie bitte nachfolgender Tabelle:



GESAMTLAUFLEISTUNG IN KM	GESAMTLAUFZEIT	
	4. FAHRZEUGJAHR	5. FAHRZEUGJAHR
100.000	inklusive**	250 €* [*]
150.000	250 €* [*]	550 €* [*]
200.000	550 €* [*]	650 €* [*]
250.000	650 €* [*]	950 €* [*]

* Alle Preise sind exklusive MwSt. und eine UPE des Herstellers.
** Für alle Neufahrzeuge von Fiat Professional. Änderungen vorbehalten.

Die 2-jährige Fahrzeuggarantie bleibt nach wie vor ohne km-Begrenzung. Werden jedoch die 100.000 km in den ersten 2 Jahren der Fahrzeuggarantie überschritten, so können keine Ansprüche aus der 2 Jahre „Maximum Care Flex“-Garantie hergeleitet werden. Alle Details und weitere Bedingungen zu der Funktionsgarantie erhalten Sie bei Ihrem teilnehmenden Fiat Servicepartner.

OPTIONALE GARANTIELEISTUNGEN³

Die EXTENSION Neuwagenanschlussgarantien bieten nach Ablauf der Fahrzeuggarantie einen leistungsstarken Schutz für weitere 12, 24 und bei EXTENSION PREMIUM sogar bis zu 36 Monate. Bis zu einer maximalen Laufleistung von 200.000 km können Sie sich auf den Schutz einer EXTENSION Garantie verlassen. Drei unterschiedliche Leistungspakete stellen sicher, dass Sie sich ganz nach Ihren individuellen Bedürfnissen für die optimale Neuwagenanschlussgarantie entscheiden können. Ob Kurzstrecken oder Vielfahrer, ob sicherheitsorientiert oder kostenbewusst, wir⁴ bieten die passende Garantie, Sie haben die Wahl. EXTENSION Neuwagenanschlussgarantien können Sie direkt beim Neuwagenkauf abschließen oder bis zum Ende des 24. Monats nach Beginn der Fahrzeuggarantie und einer Laufleistung von maximal 50.000 km bei Vertragsabschluss.



EXTENSION BASIC – Basissicherheit für die 3 wichtigsten Baugruppen. Mit EXTENSION BASIC entscheiden Sie sich für einen grundlegenden Schutz zu einem kostengünstigen Beitrag. Im Garantiefall sind Sie gegen Schäden an den 3 wichtigsten Baugruppen und den dazugehörigen Bauteilen abgesichert.



EXTENSION COMFORT – Komfortable Sicherheit für 15 Baugruppen + Mobilität. Mit EXTENSION COMFORT entscheiden Sie sich für einen umfassenden Garantieschutz gegen Schäden an 15 Baugruppen und den dazugehörigen Bauteilen. Das Kostenrisiko im Schadenfall bleibt kalkulierbar und vor allem in einem überschaubaren Rahmen.



EXTENSION PREMIUM – Optimale Sicherheit einer Funktionsgarantie + Mobilität. Profitieren Sie mit EXTENSION PREMIUM von einem exklusiven Rundumschutz. Bleiben Sie selbst im Falle einer kostenintensiven Reparatur im Rahmen dieser Funktionsgarantie völlig gelassen. Bis auf Verschleißteile sind alle Schäden abgedeckt.

Inhalt und Umfang der optionalen Garantieleistungen sind im Einzelnen den jeweiligen Garantiebestimmungen „EXTENSION BASIC, EXTENSION COMFORT und EXTENSION PREMIUM“ zu entnehmen. Ihr Fiat Professional Händler informiert Sie gerne über die Einzelheiten und unterbreitet Ihnen ein individuelles Angebot.



FINANZIERUNG, LEASING UND VERSICHERUNG

Die FCA Bank bietet verschiedenste Finanzierungs- und Versicherungslösungen sowie nutzenorientierte Leasing-Alternativen mit günstigen, gleichbleibenden Raten als sinnvolle Alternative zum Kauf. Als Treiber neuer Angebote und Mobilitätskonzepte sind wir zudem hochgradig digitalisiert und innovativ. Unser kundenzentriertes Angebot erstreckt sich vom Online-Vertragsabschluss mit digitaler Signatur und Dokumenten-Upload bis hin zum benutzerfreundlichen Kundenportal.

Egal, wie Sie sich entscheiden: Mit uns fahren Sie besser. Bereits seit 1929 ist die FCA Bank die Bank Nr. 1 für Fiat Professional Fahrer und alle, die es werden wollen.

Ihr Fiat Professional Händler informiert Sie zu Ihrem optimalen Weg zur Finanzierung oder zum Leasing Ihres Wunschfahrzeugs. Aktuelle Informationen finden Sie auch unter www.fcabank.de

¹ Fragen Sie Ihren Telefonanbieter, ob der Service aus dem Ausland kostenlos ist.

² 2 Jahre Fahrzeuggarantie und 2 Jahre Funktionsgarantie „Maximum Care Flex 100“ der FCA Germany AG bis maximal 100.000 km gemäß deren Bedingungen. Optional als „Maximum Care Flex“ auf bis zu 250.000 km Gesamtleistung und um das 5. Fahrzeugjahr erweiterbar. Gilt für die Modelle Fiat Ducato, Fiat Talento, Fiat Doblo Cargo und Fiat Fiorino.

³ Ein Produkt in Zusammenarbeit mit: FCA Versicherungsservice GmbH (FVD), Allianz Versicherungs-AG (Allianz), Allianz Warranty GmbH und AGA Service Deutschland GmbH (AGA).

CIAO FIAT

00 800 342 800 00

CIAO FIAT hilft Ihnen unter der gebührenfreien Rufnummer 00800 3428 0000 bei allen Fragen rund um Ihren Fiat weiter. Sie können sich diese Nummer leicht einprägen, da die Zahlen den Buchstaben auf dem Telefondisplay entsprechen: (00800 + FIAT + 0000 entspricht 00800 + 3428 + 0000).

Die Nummer kann gebührenfrei vom Festnetz angerufen werden. In manchen europäischen Ländern wird bei Anrufen von mobilen Telefonen eine Gebühr erhoben, die vom Netzbetreiber bestimmt wird. Die Kundenbetreuung ist Montag bis Freitag von 8:00 Uhr bis 20:00 Uhr und Samstag von 9:00 Uhr bis 18:00 Uhr für Sie erreichbar.

Alle angegebenen Preise sind unverbindliche Preisempfehlungen des Herstellers ab Werk.

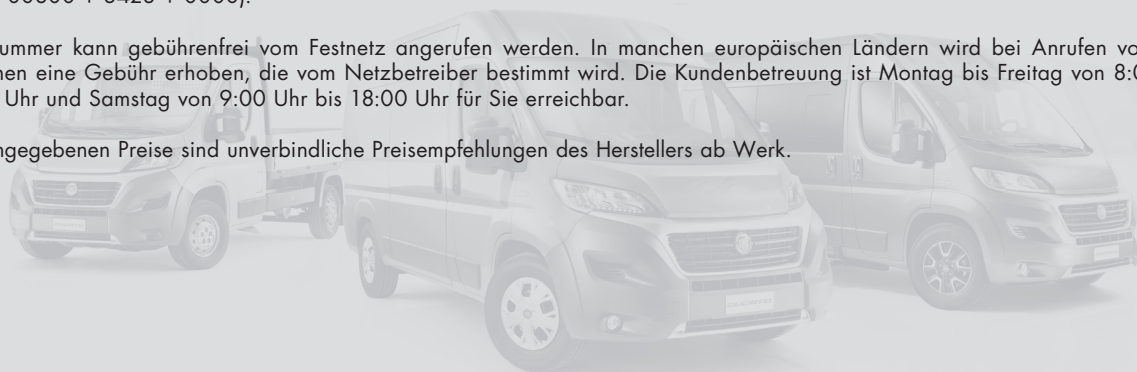

Wollen Sie noch mehr wissen? Im Internet ist Fiat Professional immer für Sie da – mit Informationen rund um neue Modelle und aktuelle Angebote.

Herzlich willkommen bei www.fiatprofessional.com

FCA Germany AG

Bahnhofplatz
65423 Rüsselsheim am Main

Bei den in diesem Prospekt beschriebenen und abgebildeten Produktmerkmalen sowie Ausstattungsdetails handelt es sich teilweise um nicht serienmäßige, aufpreispflichtige Sonderausstattungen, abhängig von Version und Ausstattungsvariante. Beschreibungen und Abbildungen, Angaben über Lieferumfang, Ausstattung, Farbton, Aussehen, Leistungen, Maße, Gewicht, Kraftstoffverbrauch und Betriebskosten der Fahrzeuge entsprechen dem Zeitpunkt der Drucklegung. Die konkrete Ausstattung des Fahrzeugs ist beim Fiat Professional Vertragshändler unter Bezugnahme auf die jeweils aktuelle Preisliste zu erfragen.

INTERNET: www.fiatprofessional.com
INFOLINE: 00800 3428 0000 (gebührenfrei)